

# SPICERR



## ポケットブル高圧洗浄機

POCKETABLE PRESSURE WASHER

SWU-201

PHP-201

ユーザーズマニュアル 26.04.03

# 目次

この度は、SPICERR ポケットابل高圧洗浄機をお買い上げいただき誠にありがとうございます。ご使用前にマニュアルをよくお読みいただき、正しく安全にご使用ください。お読みになられた後は、本書をすぐに取り出せる場所に保管してください。

## ■ はじめに

安全に正しくお使いいただくために	3
セット内容の確認	5
SPICERR ポケットابل洗浄機とは	6
各部の名称と機能	7

## ■ 本機の準備

充電方法	8
ノズルの取付けと取外し方法	9
5 in 1 ジェットノズルの取付けと取外し	
洗浄タンクキットの取付けと取外し	
ノズルの取付けと取外し方法	10
給水ソケットの取付けと取外し方法	11

## ■ 使い方

使用方法と保管方法	12
-----------	----

## ■ その他

製品仕様	13
FAQ	14
保証規約	15
カスタマーサポート / 製品送付先	16

# はじめに

## 安全に正しくお使いいただくために

- 本機は水を高圧で噴射して、汚れを落とすための製品です。それ以外の目的で使用しないでください。
- ユーザーズマニュアルには、お使いになる方や、他の人々への危害、財産への損害を未然に防ぎ、安全なご使用のために守っていただきたい事項を記載しています。
- 本書に記載されていない使用方法によって生じた損害について当社は責任を負いません。
- 本機は一般家庭用です。業務・事業・店舗用、商用、営利目的等の一般家庭用以外の目的でご使用になる場合、原則として保証の対象外となります。
- 安全に対する責任能力を有する者による監督、指導がない場合、製品の安全に対する責任能力・身体的能力・感覚能力・精神的能力を有していない方または知識・経験を持たない方（子供を含む）には使わせないでください。子供が使う場合は遊ばないように監督されていることを確認してください。
- 表示と図記号の意味は次のようになっています。内容をご理解の上、本文をお読みください。

### ⚠ 危険

指示に従わない場合、死亡または重大な傷害に至ることを示します。

### ⚠ 警告

指示に従わない場合、死亡または重大な傷害に至る可能性があることを示します。

### ⚠ 注意

指示に従わない場合、傷害に至る可能性があることを示します。

#### <一般的なご注意>

### ⚠ 危険

- シャワーノズル以外で人、動物に向けて使用しないでください。
- 子供や使用能力のない人には使用させないでください。
- 製品を誤って床や地面に落としたり、破損や故障が見られる場合は使用を中止してください。

### ⚠ 警告

- 体調や気分がすぐれないときは使用しないこと。
- 分解や改造をしないこと。
- ご使用の際は本機の付属品のみを使用すること。

#### <使用上のご注意> 火災・爆発・疾患・ヤケド・本体の変形・洗浄面の損傷・ケガの原因になります。

### ⚠ 危険

- 火気や暖房器具のそば、爆発物や可燃性ガスの近くで使用しないこと。
- 塗料性シンナー、アセトンなどの溶剤や不希釈酸性溶液とそれらを含む溶液、燃料油などを自吸用水源や洗浄剤として使用しないこと。
- 高温・多湿の場所で使用しないこと。
- 本体に水をかけないこと。
- 衣類または履物類を洗浄するために、自分自身、他人に向けて使用しないこと。

### ⚠ 注意

- 本機を使用する前に、必ず給水源に接続してください。
- 本体の吸排気口をふさいだり、シートなどで覆った状態で使用しないこと。
- 本体に過度の衝撃を加えないこと。
- 40℃以上のお湯、雨水、塩分濃度の高い水などは使用しないこと。
- 本機を通った水を飲料水としては使用しないこと。
- 着脱するアクセサリーは地面に直接置かないでください。異物がアクセサリー内に入り、ノズルが詰まる恐れがあります。
- 水道水／精製水をご使用ください。海水、ガソリン、殺虫剤など、他の液体がデバイス内部に入ると故障の原因になるので使用しないでください。
- 給水本管に接続された機器や蛇口に本機を接続しないこと。
- お手入れに研磨剤やガラスクリーナー、万能クリーナーなどを使用しないこと。
- 製品を拭くときは、乾いた布を使用してください。ガソリン、アルコール、その他の化学溶剤は使用しないでください。
- 給水ソケットと取水ろ過フィルターは、定期的に清掃してください。
- 本体とノズルはしっかりと両手で保持すること。
- 汚染された可能性のある場所を洗浄する場合は、マスクなどの適切な防護服を身につけること。
- 外壁などを洗浄する際は、洗浄対象物からの跳ね返りに注意すること。
- メガネなどの適切な保護具を着用してください。
- タイヤやタイヤバルブを洗浄する場合は30cm以上の距離を保つこと。

#### <洗浄の対象としてはいけないもの> 火災・爆発・疾患・ケガ・ヤケドの原因となります。

### ⚠ 危険

- 炎や高温の粉じん、塊などに向けて使用しないこと。
- 電気部品を含む機器に直接水をかけないでください。
- シャワーノズル以外で人、動物に向けて使用しないでください。

#### <異常や故障が発生したとき> 発熱・発火・感電・ケガの原因となります。

### ⚠ 警告

- 以下のような場合は直ちに使用を中止して、販売店またはサイン・ハウス カスタマーサポートに連絡すること。
  - ・煙が出た場合
  - ・異臭がした場合
  - ・本体が異常に熱い場合
  - ・本体に異常振動が生じた場合

< 使用場所についての注意 > 水漏れや破損の原因となります。



### 注意

- 排水設備のない室内では使用しないこと。
- 水を高圧噴射するための、安全な距離が確保できない狭い場所などでは使用しないこと。

< 電池 / 充電に関するご注意 > 液漏れ、破損、火災、感電、ケガの原因となります。



### 警告

- 分解したり開けたりしないでください。
- 本機を熱や火に近づけたり、直射日光の当たる場所に保管しないでください。
- 高温の環境では充電しないでください。
- 長時間充電しないでください。
- バッテリーから漏れた液が目や肌に付着した時は、こすらずに清潔な水で洗い流してください。洗い流した後は、早急に眼科や皮膚科などの医師の診断を受けてください。漏れた液が本体内部に残っていることがあるので、お買い上げの販売店にご相談ください。
- ドライバーなどの金属を、USBチャージャーの端子に接触させないこと。
- 濡れた手で電源プラグの抜き差しは行わないこと。
- 充電は屋内のみで行い、雨に濡れないようにしてください。
- 家庭用コンセントからの充電の際は指定の USBチャージャーを使用してください。指定以外の USBチャージャーを使用すると、発熱、破裂、発火、故障の原因となります。
- USBチャージャーを使用する場合、指定以外の電源、電圧で充電しないでください。交流 100V-240V 以外の電源、電圧で充電すると火災や故障の原因となります。
- 長期間使用しない時は USBチャージャーをコンセントから抜いてください。挿したままの状態では放置すると、発熱、破裂、発火、感電、故障の原因となります。
- 充電時には接続端子にゴミや汚れ、水分などが付いていないか確認してください。
- 内蔵バッテリーは消耗品です。劣化した状態の内蔵バッテリーで製品を使用し続けるとバッテリーの発熱、破裂、発火、故障の原因となります。
- 充電ケーブルの抜き差しはプラグ部を持ち、確実に差し込んでください。火災・感電・発煙・ショートなどの原因になる恐れがあります。
- 本体にリチウムイオン充電電池を内蔵しています。製品規程入力以上の電源(改造品等)に接続しますと、爆発、発火、発煙の危険がありますので、絶対におやめください。
- 45℃以上-20℃以下の場所で保管しないでください。
- バッテリーが液漏れしたり、異臭を発したりするときは直ちに火気より遠ざけてください。
- 強い静電気の発生する場所では使用しないでください。
- 充電が完了したら早めに充電ケーブルのプラグから取外してください。
- 充電ケーブルが損傷した場合は、危険を避けるために必ず交換してください。
- 充電ケーブルを傷つけたり、引っ張ったりして無理な力を加えないでください。火災・感電・発煙・ショートなどの原因になる恐れがあります。
- 充電ケーブルが破損していたり、発熱する際は使用しないでください。やけど、感電、ショートによる火災の原因となります。

< 保管に関するご注意 > 火災・本体の故障、損傷・水漏れの原因となります。



### 警告

- 子供の手の届かないところに保管してください。
- 45℃以上-20℃以下の場所で保管しないでください。
- 下記の場所に保管しないこと(火災、故障の原因となります)
  - ・火気の近くなど高温になる場所
  - ・直射日光の当たる場所
  - ・温度変化が激しい場所
  - ・水まわりなど湿度が高く、水がかかるおそれがある場所
  - ・屋外
  - ・車内
  - ・ホコリが多い場所



### 注意

- 凍結しない室内に保管すること。
- 本体およびアクセサリの水抜きが不完全な場合、凍結により破損する恐れがあります。使用後はしっかりと水抜きを行ってください。
- 万が一凍結した場合は、電源を入れずにサイン・ハウス カスタマーサポートにお問い合わせください。凍結した状態で電源を入れるとモーターやポンプが破損する恐れがあります。

< 快適にご使用いただくために >

- 本機を長期間使用しない場合は、半年に1回程度の充電をおすすめします。
- 本機は、常温(20℃±5℃)で使用するとき最も性能が高くなります。
- 廃バッテリーは分別してリサイクルする必要があり、ゴミ箱に捨てないでください。製品が不要になった場合には、お住まいの市区町村または自治体のルールに従って処分してください。
- 本機は静音設計となっておりますが、周辺環境を考慮の上、ご使用ください。
- 本機の外観カバーはプラスチックの特性上、紫外線等の影響による経年変化で変色することがありますが、機能や性能には影響ありません。あらかじめご了承ください。



Li-ion

リチウムイオン電池のリサイクルにご協力ください。製品が不要になった場合には、お住まいの市区町村または自治体のルールに従って処分してください。

## セット内容の確認

製品パッケージには下記パーツが同梱されています。ご使用前にすべてが揃っていることを確認ください。万が一、不足がございましたら、お手数ですがお買い求めいただいた販売店までご連絡ください。

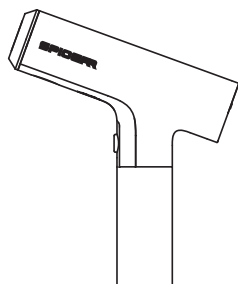

1 本体 ×1



2 洗浄タンクキット ×1



3 5 in 1 ジェットノズル ×1

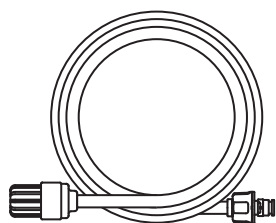

4 給水ホース (5m) ×1

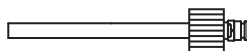

5 ペットボトルコネクタ ×1



6 USB Type-C ケーブル ×1



7 ホースクリップ ×1

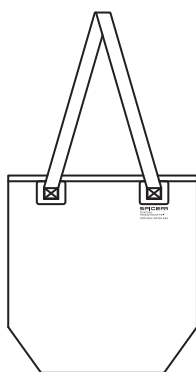

8 ウォーターバッグ ×1

※PHP-201 のみ

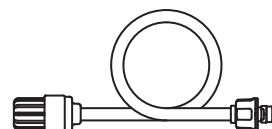

9 給水ホース (1m) ×1

※PHP-201 のみ

工場出荷時の品質基準を満たすため、新品の製品は出荷前に動作テストをしています。製品によっては水滴が残っていることがありますが、これは正常なことであり、使用に支障はありません。組み立ては、水に濡れても問題のない屋外か、バスタオルなどを敷いて行ってください。

## SPICERR ポケットابل洗浄機とは？

高圧の水を噴射し、手では落としにくい汚れを落とす洗浄機器です。水を使うので、屋外・ベランダ・浴室など濡れてもよい場所での洗浄に適しています。バイク・自動車・自転車の洗車はもちろん、玄関まわり、駐車場の床や屋根、ブロック塀や外壁、窓や網戸、ベランダなどさまざまな場所の洗浄で活躍します。さらに SPICERR ポケットابل洗浄機は低圧に切り替えが可能なので、高圧だと難しいバイクの洗浄や、植栽の水やりなど、様々な用途でお使いいただけます。

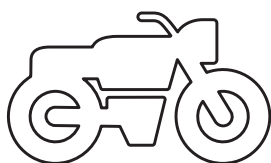

バイク

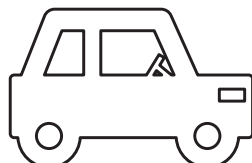

車

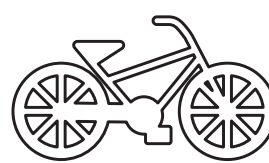

自転車



風呂場

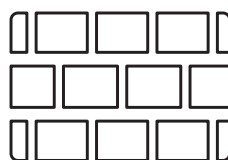

外壁

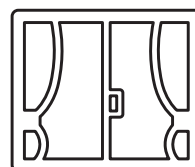

窓・網戸

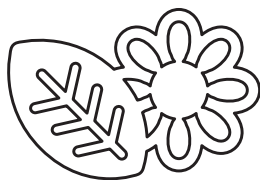

植栽

対象によっては水しぶきがかかる場合がございますので、ご注意ください。  
必要に応じて作業用手袋やメガネ、マスクなどの保護具を着用してください。  
周囲に人がいる場合は、同様の保護具の着用を促してください。

# 各部の名称と機能

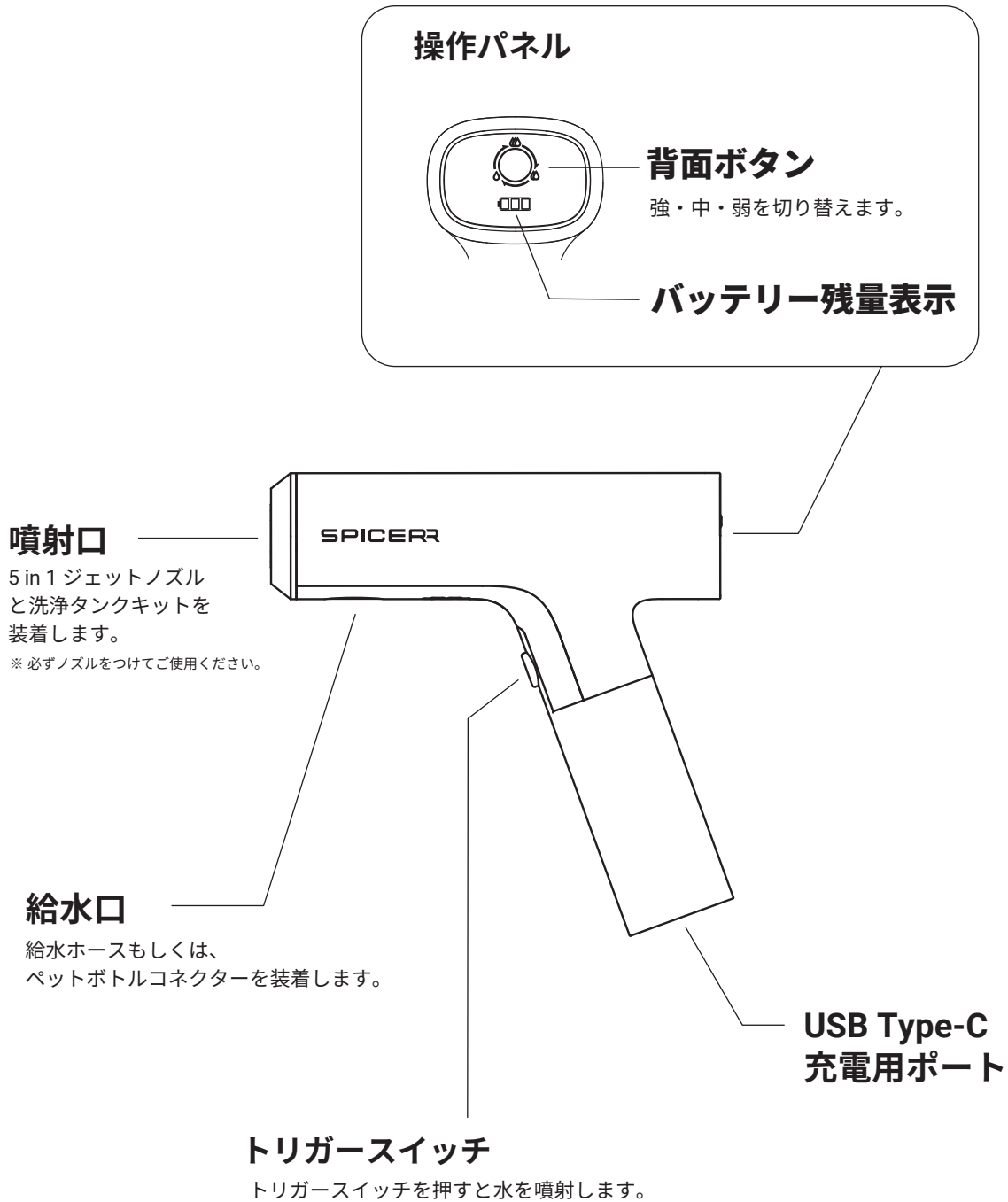

## 充電方法

購入直後は十分に充電されておりません。ご使用前に充電を行ってください。

- 1) ご使用前に USB Type-C 充電用ポートに充電ケーブルを接続し、電池の状態を確認してください。

※ 本機には、USB チャージャーは同梱されておりません。

PSE マークの付いた市販の USB チャージャー（DC5V-2A 以下推奨）をご使用ください。

※ 付属品以外のケーブルは使用しないでください

バッテリー残量表示が点灯しないとき、または水圧が低い状態のときは、バッテリー残量が少ないため、使用前に充電する必要があります。

- 2) 右図に示すように、USB Type-C 充電用ポートの防水キャップを開け、充電ケーブルを挿入し、充電を開始します。  
バッテリーランプ 3 つがすべて点灯すると、充電完了です。

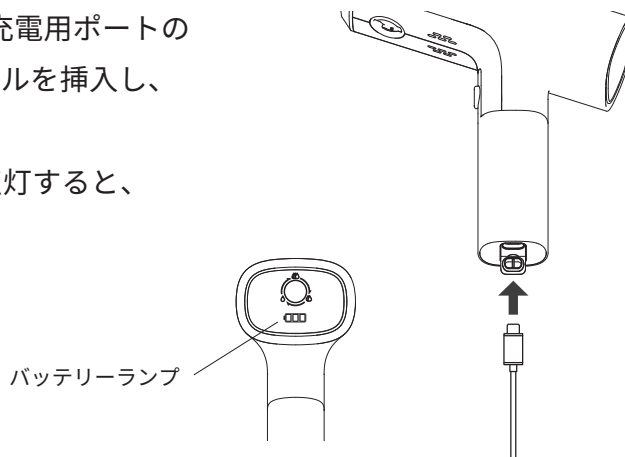

- ⚠ 本体の USB Type-C 充電用ポートへ充電ケーブルを挿入する際は、無理な力を掛けずに、正しく確実に挿入してください。
- ⚠ 充電前に接地部の水分、ゴミ、汚れ等を必ず除去してください。
- ⚠ 使用後は、バッテリー保護のため充電してから保管してください。

- 3) 充電が完了したら、充電ケーブルを抜き、防水キャップを閉じます。

充電は風通しの良い乾燥した場所で行ってください。

完全な充電はバッテリーの残量により約3時間かかります。

使用中、本機が自動的に強から弱に切り替わる時は、バッテリーの残量が不足しております。すみやかに充電して下さい。

電力が低下しすぎた場合、バッテリーを保護するために自動的に電源オフ機能が働きます。その際はすみやかに充電して下さい。

充電しながらのご使用はできません。

ご自身での分解・組み立ては行わず、修理が必要な場合はサイン・ハウス カスタマーサポートまたは販売店にご相談ください。

# ノズルの取付けと取外し方法

## 5 in 1 ジェットノズルの取付けと取外し

### 取付け方法

ノズルを本体の噴出口のへこみ部分に差し込み、押し込みながら時計回りに半回転させてロックします。

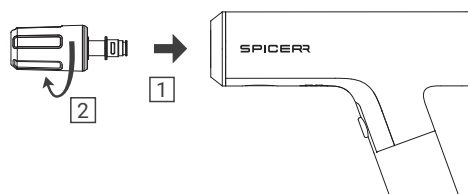

### 取外し方法

ノズルを押し込みながら反時計回りに半回転させてロックを外し、引き抜きます。

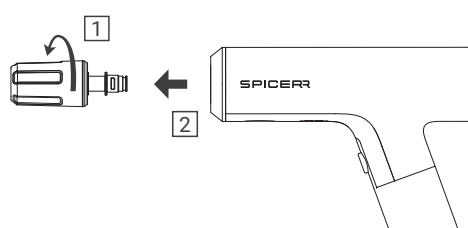

## 洗浄タンクキットの取付けと取外し

洗車用洗剤を洗浄タンクキットに注ぎ、200ml まで水を加えて希釈し、蓋を元に戻します。

### 取付け方法

洗浄タンクキットを本機のくぼみに合わせ、押し込みながら時計回りに半回転させてロックします。

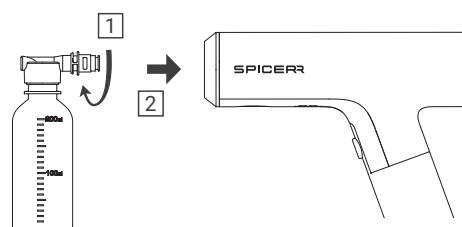

### 取外し方法

押し込みながら洗浄タンクキットを反時計回りに半回転し、引き抜きます。

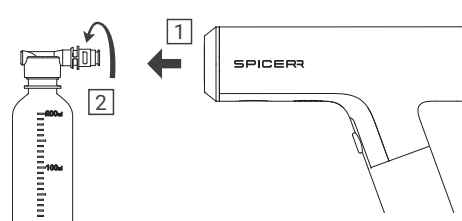

⚠ 洗浄タンクキット使用の際には、泡の跳ね返りなどにご注意のうえ、目や口などに入った場合にはすぐに洗い流してください。

# ノズルの取付けと取外し方法

## 取付けの向きにご注意ください

本機のノズル取付部分は上下で幅が異なります。  
5 in 1 ジェットノズル、洗浄タンクキットの  
つめの上下に注意し取付けてください。

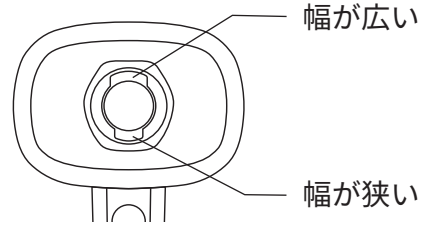

## 5 in 1 ジェットノズルの注意点

幅が広い方のつめを上にし  
本機へ差し込みます。

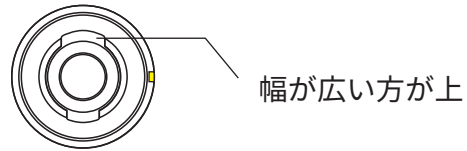

5 in 1 ジェットノズルの黄色い線が  
上面になるように取付けてください。

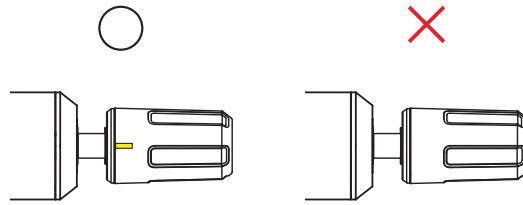

上面図

## 洗浄タンクキットの注意点

幅が広い方のつめを上にし  
本機に差込みます。

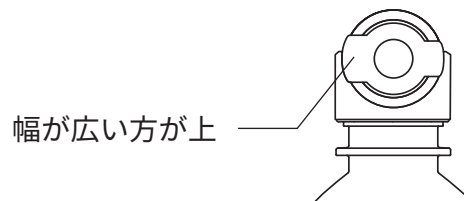

洗浄タンクキットが下になるように  
取付けてください。

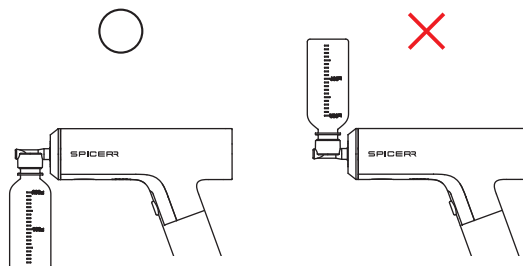

## 給水ソケットの取付けと取外し

### 給水ソケットの取付けと取外し

ペットボトルコネクターでの取付も同様です。

#### 取付け方法

右図のように給水ソケットを本体の給水口に差し込み、時計回りに半回転しロックします。

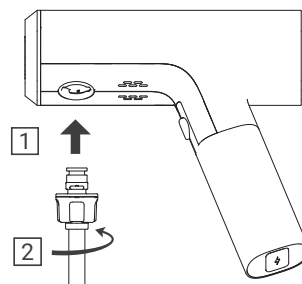

#### 取外し方法

給水ソケットを持ち、反時計回りに半回転し引き下げると、給水ソケットが外れます。

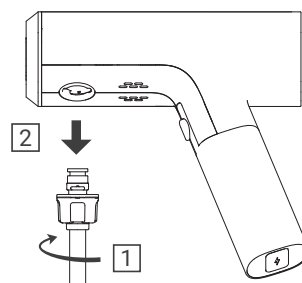

### 給水方法の選択

本機はペットボトルコネクターと、給水ホースの2通りの給水が可能です。ペットボトルコネクターを使用しペットボトルでの給水をすることで、持ち運びやすくお手軽にお掃除や植栽への水やりができます。給水ホースを使用しバケツなどで給水をするすることで、給水頻度を減らしつづご使用いただくことが可能です。バイクや車の掃除など、水を多く使用する洗浄の際にご使用ください。

#### ペットボトルコネクター使用時のご注意

- ・2リットルサイズ推奨です。
- ・ボトル外径 27.5mm / ボトル口径 25.0mm 以外の場合取付できない場合があります。

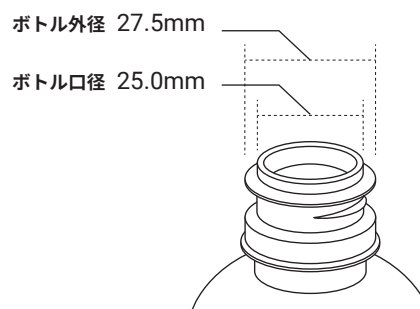

⚠ 水道水／精製水をご使用ください。海水、ガソリン、殺虫剤など、他の液体が本機内部に入ると故障の原因になるので使用しないでください。

⚠ 40℃以上のお湯、雨水、塩分濃度の高い水などは使用しないこと。

## 使用方法と保管方法

⚠ 使用中にノズルを他人や自分に向けないでください

### 使用方法

トリガースイッチを押しながら、背面ボタンで強・中・弱を切り替えます。

初めてご使用の際には、デフォルトの「強」になっています。

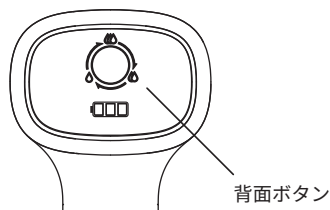

5 in 1 ジェットノズルは噴出口を回転させて、噴射角度を調整し、対象に合わせたモードで使用してください。

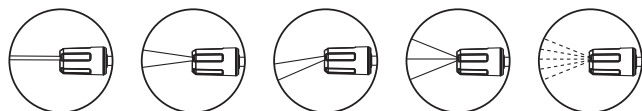
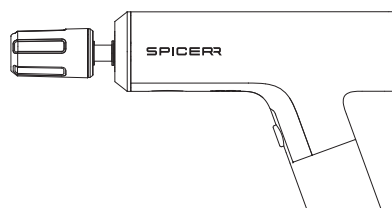

※ご使用の際には 5 in 1 ジェットノズル、もしくは洗浄タンクキットを取付けて使用してください。

本機には 3 段階の水圧の切り替えをメモリーする機能がございます。ご使用時の最後の水圧が記憶されますので、次のご使用の際に同じ水圧で使うことが可能です。メモリーは充電の際にリセットされます。リセット後はデフォルトの「強」に戻ります。

- ⚠ 本機は水を噴射しながら水圧を切り替えます。起動時のご使用や「強」への切替の際には対象に気をつけてご使用ください。
- ⚠ シャワーノズル以外で人、動物に向けて使用しないでください。
- ⚠ 3 分間以上の空打ちは本体に負荷が掛かり内部部品が破損する恐れがあるためお控えください。

### 保管方法

持ち手を下に引っ張り、本体側に折りたたみます。

折りたたむとトリガースイッチが隠れる仕様になっております。

保管の際には誤作動を防ぐため、必ず折りたたんで保管してください。

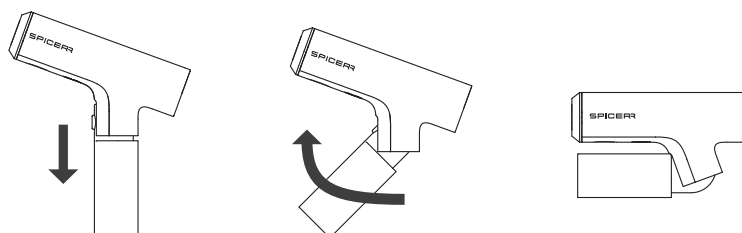

## 製品仕様

※本仕様は予告無く変更する場合があります。

製品名称	SPICERR ポケットブル高圧洗浄機
製品品番	SWU-201 / PHP-201
定格圧力 (Mpa)	強:1 / 中:0.7 / 弱:0.5
定格流量 (L/h)	強:130 / 中:110 / 弱:90
モーター出力	90 W
定格電圧	7.2V / 2,500 mAh (リチウムイオン電池)
使用時間	約 14 分 (強:0°ノズル) ~ 30 分 (弱:シャワーノズル)
充電時間	約 3 時間
作動音量 (1m)	70 dB
製品サイズ (折り)	W 176 × H 104 × D 68 mm
製品重量	800 g
本体防水性能	IPX5 相当

## FAQ

### 水道（水栓）の蛇口に直接つないで使用することはできますか？

**A** 水道（水栓）からの給水使用はできません。

### バッテリーパックは追加で購入できますか？

**A** 購入できません。

本機はバッテリーが内蔵されており、バッテリー交換・修理ができません。  
お客様ご自身による交換・修理は危険ですから、絶対におやめください。

## 故障かな？

### 「水が出ない」

以下の可能性があります

- ・本機まで水が吸い上げられていない（水ホース使用時）。  
本機が水を吸い上げるまでに10～20秒程かかります。  
水圧を「強」に設定し、トリガースイッチを押したままにしてください。
- ・バッテリー残量が無い。
- ・ホースの先が水源に入っていない。
- ・ホースが途中で折れ曲がっている。
- ・安全装置が作動し、一時的に停止している。  
本機が所定温度を超えると、装置保護の為に一時的に動作停止する事があります。  
温度が下がると自動復帰し、再度起動できるようになります。

### 「水圧が弱い」

以下の可能性があります

- ・本機のバッテリー残量が十分でない。  
本機のバッテリー残量が少なくなると出力が落ちます。
- ・本機が水源から高い位置にある  
給水ホースをご使用時は、水源から1.2m以上離れると水圧が弱くなる可能性があります。
- ・給水ホースが詰まっている。



上記内容をご確認いただいた上で、動作不良が解消しない場合はカスタマーサポートへお問い合わせください。保証期間内であれば本機の交換など対応させていただきます。

## 保証規約

本機の保証期間は購入日から1年間とし、その期間内に製品の製造上の不良または材質の不良が発生した場合、弊社の判断で、製品の交換もしくは同等品への交換を行います。

下記条件の場合は、有償（交換費用、送料等）となる場合があります。また、製品の状態によっては対応致しかねる場合があります。

- ・ご使用環境に起因する不具合、故障
- ・本機の耐久性を超える負荷、環境下でのご使用において発生した故障
- ・誤った使用方法により発生した故障
- ・使用過程での紛失や劣化、破損、接触不良等が生じた場合
- ・弊社サポート以外（お客様自身によるもの、他社等）での改造・修理・調整・部品交換等をされた場合

また、下記条件に関しましては、弊社では一切の保証・責任を負いかねます。

- ・天災による故障
- ・本機の故障による付随的および間接的な損害  
（事故、傷害、時間の損失、不便の発生、利益の損出、付随的に発生した費用等）

本保証規定は日本国内においてのみ有効です。海外からの修理依頼、および海外でご利用いただいている製品に関しては保証をお受けになれません。

製品を送付する際には必ず下記の情報を添付してください。

添付なき場合、保証は無効となり、有償（交換費用、送料等）での対応となります。

1. 販売店の押印、並びに購入日が記入された保証書\*
2. 送付内容（製品の種類と数量）
3. お客様のお名前と電話番号
4. 送付理由および故障内容
5. 返送先のご住所

\* 保証書に店舗押印がなく購入日が記載されていない場合は、購入日（購入店舗）を確認できるレシート、領収書も添付してください。また、お客様自身で購入店舗、購入日を記入したものは無効となります。

保証期間は製品が最初に購入された日を起算とします。インターネットオークション等で購入の場合は、保証期間はインターネットオークション等の販売者より引き継ぐことになり、インターネットオークション等での購入日から1年間ではありません。

販売者より引き継いだ保証書（購入日、押印未記入の場合は購入日が確認できるレシート、領収書）が必要となります。

保証期間は弊社での修理・交換等により新たに発生や、延長はされません。

当初の保証期間の満了日をもって保証期間は終了いたします。

## カスタマーサポート / 製品送付先

お電話でのお問い合わせ

**TEL : 044-400-1979**

受付時間 : 土日祝日をのぞく平日 10:00~17:00

WEB フォームからのお問い合わせ

**<https://sygnhouse.jp/contact/>**



製品送付先

**株式会社サイン・ハウス**

〒211-0012 神奈川県川崎市中原区中丸子 13-2 N棟 11階

**TEL : 044-400-1979**

**<http://sygnhouse.jp/support/>**

本マニュアル（製品仕様、保証規定等）の内容は製品アップデート等により、予告なく変更される場合があります。  
最新の製品情報、保証規定については弊社 WEB ページをご確認ください。

<https://sygnhouse.jp/support/manual/>