

報道関係者各位

2019年4月11日

平素より株式会社サイン・ハウスへのご取材、ご協力いただき誠にありがとうございます。

この度は弊社商品である LED RIBBON に関する最新情報をお届けいたします。是非ともご取材のご検討、ならびに記事ご掲載をお願いできれば幸いに存じます。よろしくお願いたします。



LED RIBBON REVO

サインハウス独自の特許技術をつかった新次元の明るさを誇る LED ヘッドライトバルブ「LED RIBBON」。その技術をさらに進化させた新シリーズ「LED RIBBON REVO」のラインナップに H7Type1 が登場。モーターサイクルショーでも何度も試作品を展示し、弊社製の LED バルブを期待してくれたユーザーの方には何年もお待たせしてしまいましたが、ようやく販売開始いたします。

株式会社サイン・ハウス

sygnhouse.jp

 SYGN HOUSE

本社 〒158-0085 東京都世田谷区玉川田園調布 2-9-14
ショールーム 〒158-0086 東京都世田谷区尾山台 2-32-15

TEL : 03-5483-1711 FAX : 03-5483-1712
TEL : 03-3721-1770 FAX : 03-3750-5065

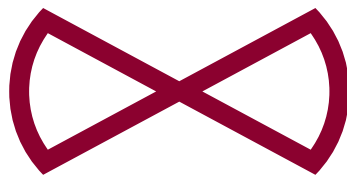

LED RIBBON REVO

REVO シリーズの特徴である極小 LED チップを薄い両面基板でフィラメントのように配置する構造は、従来の方法では点灯時の熱を放熱しきれませんでした。特許取得の LED RIBBON 独自の放熱構造をさらに進化させた新しいデュアルヒートパイプ冷却システムを採用することで従来と同等の放熱性能を確保することが可能に。さらに、ハロゲンバルブのような 360° マルチ発光を再現し、ノーマルと同じ配光にすることで、保安基準をクリアするだけでなく、H4 バルブのように片面発光で配光を出ることができない H7 バルブにも対応する製品に仕上がりました。さらに、明るさが特徴の H.I.D よりも省電力で最大 3000lm の明るさで照らすことができます。

●LED RIBBON REVO H7 Type1 仕様スペック

| | |
|----------|--|
| 対応車種： | H7 バルブ 直流 DC12V 点灯 H4 型ランプコネクタ車 ※バルブ後部の形状・クリアランスを確認ください。 ※適合表をご確認ください。 https://sygnhouse.jp/products/led-ribbon/led-ribbon-fit-table/ |
| 対応バルブ： | H7 12v55w ※ヘッドライトソケット (ランプアダプタ) 使用車 |
| 発光色： | POWER WHITE 6500k ※HID 5500K 相当の純白色光 |
| 消費電力： | 最大約 29w |
| 明るさ： | 最大 3,000lm |
| LED チップ： | CREE 社製 X-Lamp XD16 6 個 |
| 点灯方法： | モノフィラメント型 360° マルチ発光 |
| 冷却方式： | 銅製 LED 基板+銅製ヒートパイプ+銅製ヒートリボンによる自然空冷方式 (ファンレス) |
| コントローラー： | Input DC12V H4 型 2 極コネクタ (極性あり) Output DC18V 29W max 防水 IP67 相当 本体サイズ 57×38×14.5 (mm) ※ケーブル部除く |

●LED RIBBON REVO H7 Type1 キット内容

- ・REVO H7 Type 1 LED バルブ ×1 (脱着式 H7 タイプ 1 フランジ組込済み)
- ・REVO H7 Type 1 LED コントローラー ×1
- ・REVO LED ヒートリボン ×1
- ・ヒートリボン固定用ネジ M3×10mm ×4
- ・ヒートリボン固定用六角レンチ 2.5mm ×1
- ・ヒートリボン用伝熱シリコングリス ×1
- ・コントローラー固定用両面スポンジ ×2
- ・タイラップ ×5

体感できる明るさの違い！

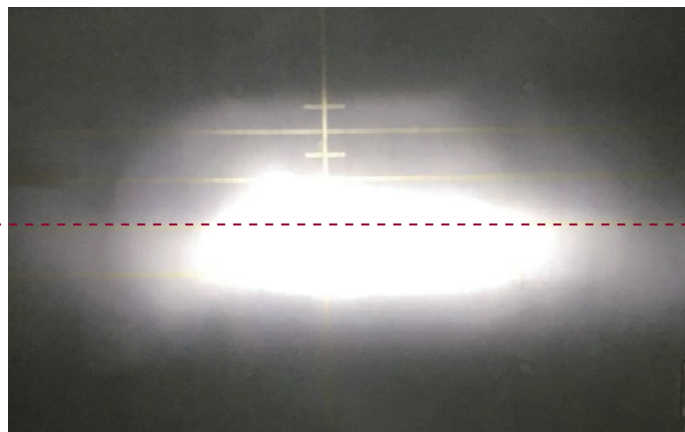
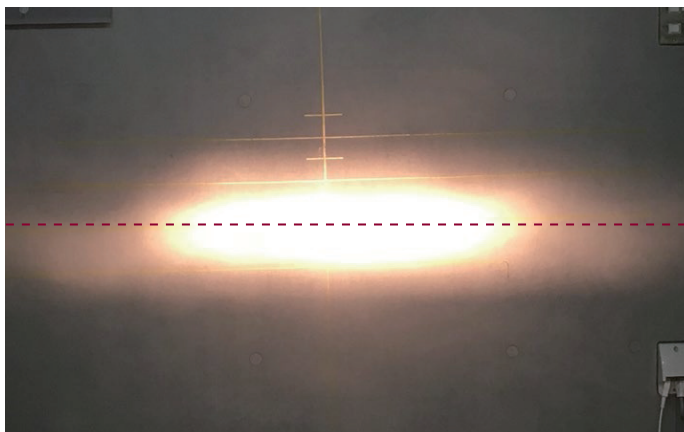

ハイビームではハロゲンバルブよりも広域で照らすことができ、さらに強く遠くまで照射します。郊外や山道の暗い道路、住宅街などの暗い路地を走行する際はその威力を存分に発揮します。

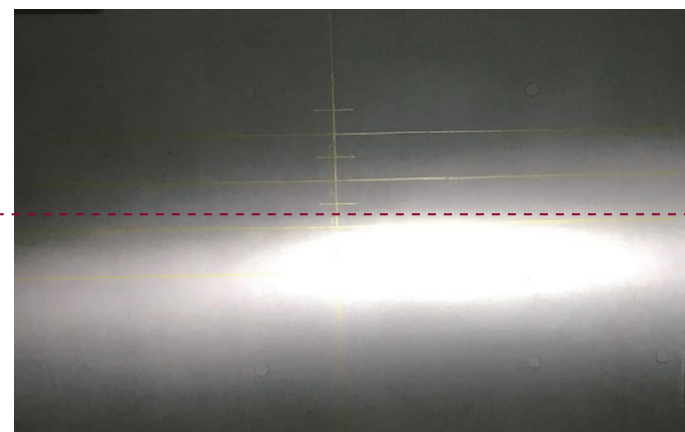
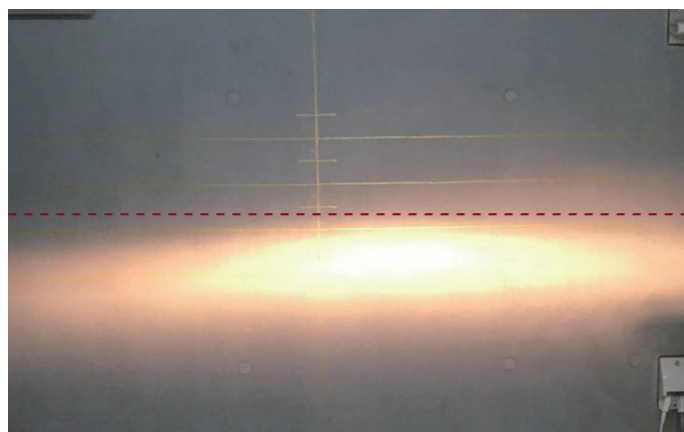

ロービームに求められるハロゲンバルブと同じカットラインを有した配光を再現することで、歩行者や対向車、前方走行車に迷惑なカットライン上側のグレア光がほとんどありません。ノーマル比約 3 倍の明るさでカットライン下側の照射範囲を強力に照射し安全性を確保します。

シンプル&コンパクト設計

部品点数の少ないシンプルな構造でほとんどの車両に加工することなくそのまま取付することが可能。また、純正の防水ブーツを使用すればヘッドライト本来の防水性を保つことができます。

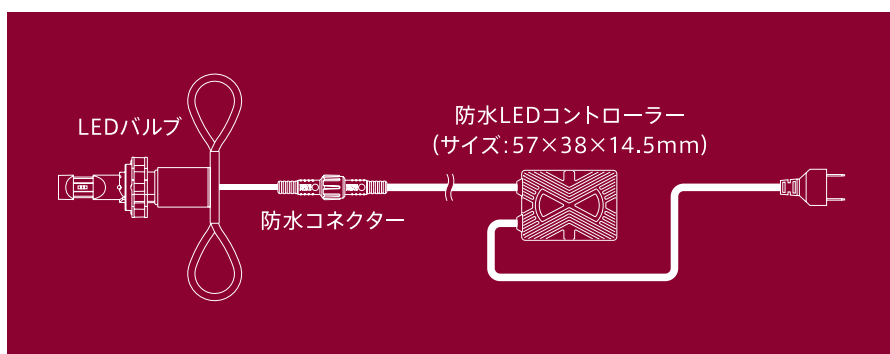
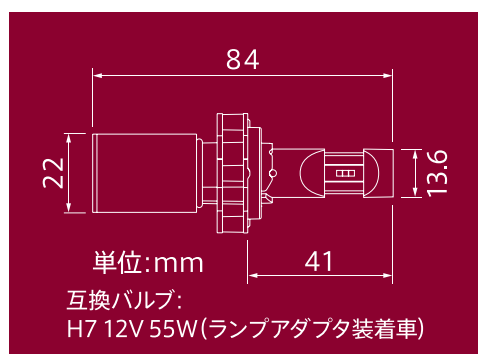

より、進化した冷却システム

特許取得の従来技術を進化させた、新開発デュアルヒートパイプ冷却システムは、銅製基板を2本の銅製ヒートパイプで挟み込み半田溶接するという前代未聞の独創的なシステムを採用。また、発熱する発光部にヒートセンサーを搭載し、高温時には出力を下げても発熱を制御。LEDの寿命低下を抑止します。

特許番号 特許第 6198579 号

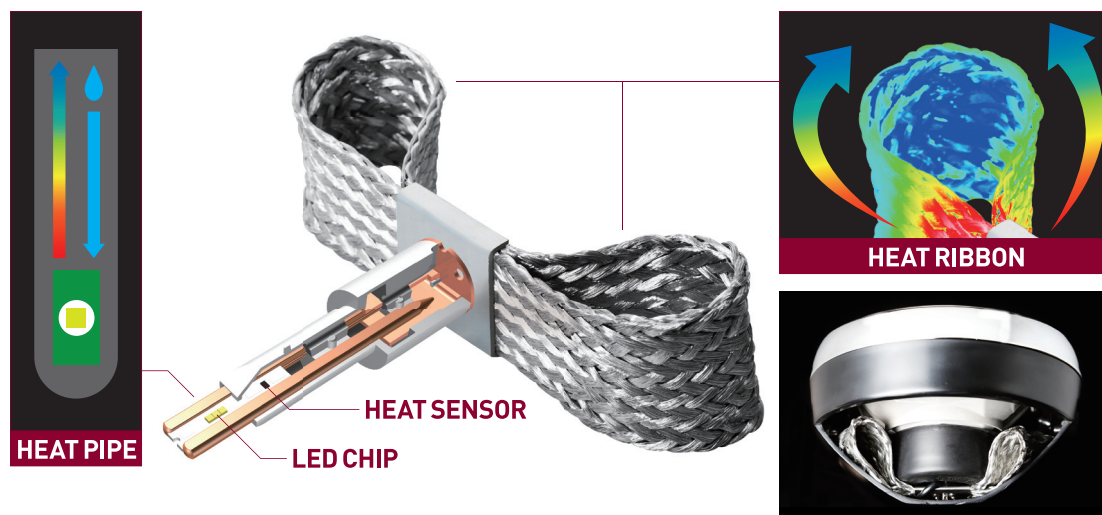

LED点灯で発生した熱をヒートパイプから瞬時にヒートリボンに伝えることですばやく放熱できるため、熱を持ちやすい高輝度のLEDを採用が可能になりました。

H7 Type1 の適合に関して

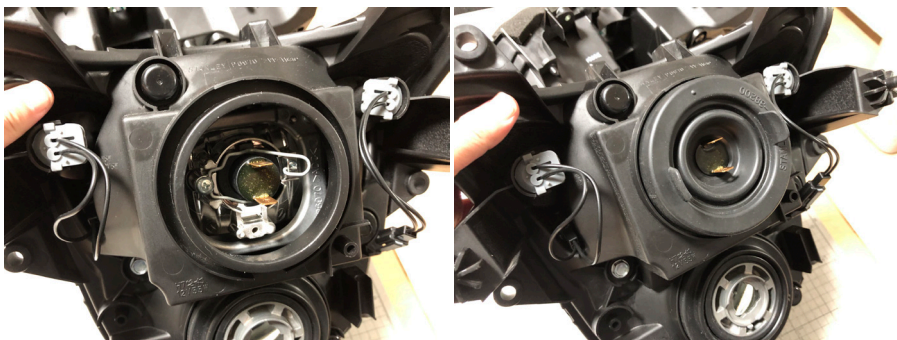

サイン・ハウスでは、純正の防水ブーツを利用できるようにH7タイプの適合を「Type1」と「Type2」に分けました。GSX1300R HAYABUSAなど、左の画像のようにH4コネクタのものが適合。
※CBR250R(2灯式)など一部車種を除く。

商品名： LED RIBBON (エル・リボン) REVO シリーズ
H7 Type1 LED ヘッドライトバルブキット POWER WHITE 6500K
品番： 00081338
定価： ¥15,800 (税抜)
保証期間： ご購入から1年間
車検： 保安基準対応品

株式会社サイン・ハウス

sygnhouse.jp

SYGN HOUSE

本社 〒158-0085 東京都世田谷区玉川園調布 2-9-14
ショールーム 〒158-0086 東京都世田谷区尾山台 2-32-15

TEL : 03-5483-1711 FAX : 03-5483-1712
TEL : 03-3721-1770 FAX : 03-3750-5065