

SYGN HOUSE

B+COM®

Bluetooth Communication System

B+COM ブルートゥースコミュニケーションシステム

TYPE:SB6X

Bluetooth

ユーザーズマニュアル

プログラム Ver.2.0 対応版

18.06



WARNING

運転中は安全運転を最優先として
B+COM をご使用ください。

はじめに

サインハウス「B+COM（ビーコム）ブルートゥースコミュニケーションシステム SB6X」をお買い上げいただき、誠にありがとうございます。B+COM SB6X はデジタル無線技術「Bluetooth4.1」を採用しています。キットをヘルメットに装着して、携帯電話でのハンズフリー通話、ミュージックプレーヤーの音楽やポータブルナビなどの音声のリスニング、タンデムライダーやペアライダーとの会話を外部に配線を引くことなくワイヤレスで快適に楽しめる、新しいコミュニケーションツールです。本製品を安全に、良好な状態で、末永くお使いいただくために、ご使用前に本ユーザーズマニュアルを必ずお読み下さい。ユーザーズマニュアルは保証書も兼ねておりますので、大切に保管して下さい。

ご注意

- ・本ユーザーズマニュアルに記載されている内容を無断転載することは禁止されております。
- ・製品の仕様、ならびに本ユーザーズマニュアルの内容は、予告なしに変更することがあります。
- ・本ユーザーズマニュアルの内容に関してご不明な点などがございましたら、弊社 WEB サイト (www.bolt.co.jp) をご覧いただくか、「保証書」に記載されている連絡先までお問い合わせください。
- ・「Bluetooth」は、Bluetooth SIG, Inc. の登録商標であり、サインハウスはライセンスに基づいて使用しています。
- ・本製品は電波法に適合する工事設計認証を取得し、日本国内での使用許可を得ています。
※海外では、国により電波使用制限が異なるため、本製品を使用する場合は現地の規定をご確認ください。

目次

操作早見表

簡易マニュアルとしても使える操作マニュアル一覧表

1. はじめに

主な特長／重要なお知らせ／安全に正しくお使いいただくために／各パーツの名称とはたらき／充電方法／電源を入れる／切る

2. B+COM同士の接続・通話

SB6X同士で話す(初期登録、通話)
SB5X/4X/EVOと話す(初期登録、通話)
他社インカムと話す(初期登録、通話)

3. デバイスの接続・聞き取り

デバイスと接続する(初期登録)／携帯電話を操作する／音楽を聴く／ナビ音声(レーダー警告音)を聞く

4. 「聴きトーク」、便利な使い方

聴きトークの始め方／聴きトーク時の音量バランス調整／B+COMオーディオシェアの始め方／オプション品／スペアパーツリスト

5. その他

設定・登録情報をリセットする／ボイスアシストの音声内容一覧／ソフトウェアをアップデートする／仕様／こんなときは／保証書

操作早見表

◎B+COM使用時に、こちらのページをコピーをして簡易マニュアルとしてご利用いただけます。

B+COM 1 (B1) ボタン

B+LINK のペアリングと叫出 (1+2 ボタン)、B+LINK 通話中の ON/OFF、SB4X/5X の B+COM1 ボタンとのペアリングおよび切断 / 再呼出、マイクの ON/OFF 操作に使用します。

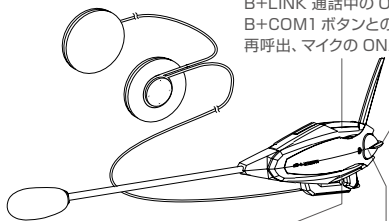

ボリュームダイヤル

電源の ON/OFF、音量の調整 (15 段階)、音楽再生時の曲のスキップ / 頭出し操作時に使用します。

B+COM 2 (B2) ボタン

B+LINK のペアリングと叫出 (1+2 ボタン)、SB4X/5X の B+COM2 ボタンとのペアリングおよび切断 / 再呼出、電池残量確認時に使用します。

デバイスボタン

電源の ON/OFF、携帯電話やハンズフリー機器とのペアリング、携帯電話の発信、通話の終了の操作時に使用します。

電源

機能	操作方法	備考
電源ON	デバイスボタンをクリックしたままボリュームダイヤルを上1秒間回す	本体 LED 青1秒間点灯
電源OFF	デバイスボタンをクリックしたままボリュームダイヤルを下1秒間回す	本体 LED 赤1秒間点灯
電池残量の確認	B+COM2ボタンを2回クリック	4段階表示 青1秒間点灯……80% 青+赤1秒間点灯……50% 赤1秒間点灯……30% 赤2回点滅………要充電
ALLリセット	電源OFF状態で、デバイスボタン、B+COM1ボタン、B+COM2ボタンを同時に3秒間長押し	全ての登録情報を消去 本体 LED 青+赤1秒間点灯

ペアリング

※ペアリング時は他 Bluetooth は OFF にする

機能	操作方法	備考
デバイス①	電源OFFの状態から、デバイスボタンをクリックしたままボリュームダイヤルを上1秒間回す	本体 LED 青点灯→赤青交互点滅→青点滅 ●デバイスのBluetoothはONにしておく ●PINコード要入力は「0000」
デバイス②	デバイス①の操作を行う→①の状態でのデバイスボタンを2回クリック	本体 LED 赤青高速点滅→赤緑高速点滅→青点滅
B+LINK (SB6X同士)	B+LINKペアリングする全てを電源ON→B+COM1および2ボタンを同時に3秒間長押し →誰か1人がB+COM1および2ボタンを同時に1クリック	デバイス①②は接続したままでもOK 本体 LED 緑高速点滅→緑点灯→緑点滅
1人目のSB5X/4Xと接続	B+COM2ボタンを3秒間長押し→SB5X/4Xの操作で接続を待つ(ユニバーサルインターコールのペアリング方法で操作)	本体 LED 赤高速点滅→青点滅
2人目のSB5X/4Xと接続	B+COM1ボタンを3秒間長押し→SB5X/4Xの操作で接続を待つ(ユニバーサルインターコールのペアリング方法で操作)	本体 LED 赤高速点滅→青点滅

デバイス操作

機能	操作方法	備考
コネクト (デバイスの接続)	<B+COM電源「OFF」状態から> →デバイスのBluetoothをON →B+COMの電源ON→自動接続 <B+COM電源「ON」状態から> →デバイスボタンを押したままボリュームダイヤルを上1秒間	電源起動時は、登録済みデバイスへ自動で接続を行う「オートコネクト」機能を搭載 デバイス操作での接続を行う場合は、登録機器リストからB+COM6を選択 (B+COMの電源ON状態で行う)
音量調整 (15段階)	ボリュームダイヤルを1クリックずつ回す (音量UP: 上へ回す) (音量DOWN: 下へ回す)	デバイス①②それぞれ個別に音量調節可能。 ※音が出力されている状態で操作聴きトーク中は全体の音量調整が可能
聴きトーク中の音量調整	通話をOFFにする (操作方法は別項) →音量調整操作	インカム通話を一旦OFFにすることで、デバイスのみ音量調整が可能聴きトーク状態では全体の音量調整
音楽プレーヤー曲の再生/一時停止	デバイスボタンを1クリック毎に、再生、一時停止の繰り返し	A2DP接続時、AVRCP機能対応機器のみB+COMデュアルトランスミッターでは、この操作でミュート/再出力
音楽プレーヤー曲のスキップ	ボリュームダイヤルを上1秒間回す	A2DP接続時、AVRCP機能対応機器のみ
音楽プレーヤー曲の頭出し	ボリュームダイヤルを下1秒間回す	
携帯電話着信応答	着信音出力後、デバイスボタンを1クリック	
携帯電話終話	携帯電話通話中、デバイスボタンを1クリックまたは通話相手による終話操作	
携帯電話リダイヤル発信	デバイスボタンを3秒間長押し	デバイス2接続では発信できないインカム通話中は発信できない
音声認識起動	デバイスボタンを2回クリック	Siriのみ動作確認済み
デバイス登録情報の消去	電源ON状態で、デバイスボタン、B+COM1ボタン、B+COM2ボタンを同時に3秒間長押し →デバイスボタンを1クリック	本体 LED 青+赤点灯→消灯

インカム操作

機能	操作方法	備考
聴きトーク中の音量調整	音楽を一時停止 (操作方法は別項) →音量調整操作	音楽を一旦停止することで、インカム通話のみ音量調整が可能。聴きトーク状態では全体の音量調整
B+LINK接続	誰か1人がB+COM1および2ボタンを同時に1クリック	B+LINKペアリング済みの全員が電源ONならこの操作だけで全員に繋がる
B+LINK接続中の通話ON/OFF	B+COM1ボタンを1クリック毎に、通話ON、OFFの繰り返し	B+LINKの接続は切れずに、通話機能だけON/OFFされる。 ※操作をした自分だけが通話OFF状態
B+LINK切断	B+COM1および2ボタンを同時に1クリック	B+LINK通話接続を完全に切断する場合に使用する
B+COM1通話接続	ペアリングしたSB5X/4X側からの呼出で接続を開始する	距離が離れて切断した場合は、SB5X/4X側からの再接続が必要
B+COM1接続中の通話ON/OFF	B+COM1ボタンを1クリック	B+COM1の接続は切れずに、1クリック毎に通話状態がON、OFFされる。
B+COM2通話接続	ペアリングしたSB5X/4X側からの呼出で接続を開始する	距離が離れて切断した場合は、SB5X/4X側からの再接続が必要
B+COM2接続中の通話ON/OFF	B+COM2ボタンを2回クリック	B+COM2の接続は切れずに、1クリック毎に通話状態がON、OFFされる。
インカム登録情報の消去	電源ON状態で、デバイスボタン、B1、B2ボタンを同時に3秒間長押し →B1+B2押下→B+LINK登録消去 →B1orB2押下→B1&B2登録消去	本体 LED 青+赤点灯→緑点滅→消灯 (B+LINK) 本体 LED 青+赤点灯→赤点滅→消灯 (B+COM1、B+COM2)

みんなで一発ペアリング、かんたんグループトーク！

SB6X専用

新「B+LINK」通話機能搭載



集合して、わずか30秒でグループ通話が始められる！

離れても自動で再接続！

通話再開も一発簡単！

※SB6X同士の機能

1対1の通話なら、通信可能距離は最大約1.4km

※双方の間に障害がない直線の見通し距離

スマホの音楽、ラジオ、ナビ音声が良い音で聴ける！

大容量D級アンプ +高音質スピーカー採用！



・音楽プレーヤー
・ラジオアプリ
・カーナビアプリ
・ハンズフリー通話も可能！

音楽やナビ音声をステレオで聴きながら、会話ができる！

「聴きトーク」機能搭載

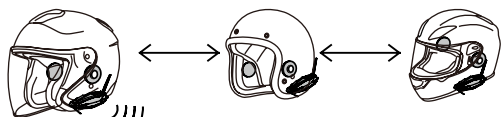

スマートフォン
音楽&ナビ音声
または
音楽プレーヤー
/ナビなど

**保証書(本書裏ページ)が無い場合は、
いかなる理由でも保証対象外です！**

本体ユニット以外は
消耗品になります

マイクやスピーカーなどは消耗品のため、過度な使用や過度な応力による破損・断線、経年劣化等の場合は、オプションのスペアパーツをご購入ください。

※保証期間内にて、通常使用での不具合(過度な使用、過度な応力による破損等以外の不具合)については、保証対象となる場合がありますので、サポートにお問い合わせください。

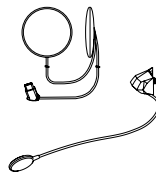

バッテリーの劣化に
ご注意ください

電池残量が低下したまま保管すると、内蔵バッテリーが短期間で劣化して使用できなくなります。使用后、保管前には必ず充電し、長期保管する場合は定期的な充電(月1回程度)をしてください。

充電式

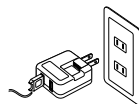

本製品は水中使用は
保証しておりません！

本製品の本体部は防水構造となっており高い防水保護性能を有しています。しかし、マイクやスピーカーは防水仕様ではありません。オートバイ用のヘルメットへ正しく装着してオートバイ走行環境での使用のみ防水性が発揮されます。また雨天走行後は、本体の水分を拭き取り、マイクやスピーカー、本体のコネクタの水分を拭き取ってください。濡れたまま放置すると端子部が錆びて充電や音声が入らなくなる恐れがあります。

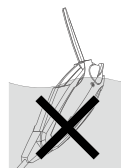

本製品およびヘルメット取り扱いには、
大切に、そして慎重にやさしく！

ヘルメットは安全を守る大切なギアです。そのヘルメットに装着して使用する事を想定して設計されており、強い衝撃や無理な力での取り扱いに耐えうる強度は有しておりません。大切に请使用ください。

※マイクの扱いもやさしく！



安全に正しくお使いいただく

- B+COM SB6Xは精密部品で構成された電子機器です。ご使用になる前に、この「使用上の注意」をよくお読みの上、正しくお使い下さい。
- ユーザーズマニュアルには、お使いになるあなたや、他の人々への危害、財産への損害を未然に防ぎ、安全なご使用のために守っていただきたい事項を記載しています。
- お子様がお使いになる場合は、保護者などの大人がユーザーズマニュアルをよくお読みになり、安全で正しい使い方をご指導下さい。
- オートバイ運転中の携帯電話や通信機等の使用に関しては、事前に使用地域の法律条例等をよくご確認ください。
- オートバイ運転中に本製品を使用する場合、自己責任で安全運転を心掛けてください。
- 表示と図記号の意味は次のようになっています。内容をご理解の上、本文をお読み下さい。



危険

指示に従わない場合、死亡または重大な傷害に至ることを示します。



警告

指示に従わない場合、死亡または重大な傷害に至る可能性があることを示します。



注意

指示に従わない場合、傷害に至る可能性があることを示します。

<使用上の注意>

警告

- 大音量で聴きながらの運転は危険です。運転に必要な様々な音が聞き取れなくなり、重大な事故の原因となります。また、音に集中すると運転意識の低下につながり、重大な事故の原因となります。
- 雷鳴が聞こえた場合、ただちに使用を中止し、安全な場所に避難して下さい。落雷や感電に見舞われる恐れがあります。
- 医療機器などの近くでは電源を切ってください。Bluetoothの電波は微弱ですが、医療向け計測器、心臓ペースメーカーなどの近くでは使用を控えて下さい。それら機器をお使いの場合は、機器製造メーカーや販売店に電波による影響についてをご確認ください。
- 飛行機の中では使用しないで下さい。電波が影響を及ぼし、事故の原因になる恐れがあります。

危険

- 分解、改造、修理をしないで下さい。本製品の発熱、破裂、発火、感電、故障の原因となり、ケガをする恐れがあります。
- 水がかかる場所への放置、または水没させないで下さい。本製品は防水仕様ですが、長時間にわたり水がかかる環境下での使用は想定しておりません。また、本体が濡れた状態や濡れた手でマイクパーツやUSBジャック接続パーツの着脱を行わないでください。発熱、破裂、発火、感電、故障の原因となります。
- 高温多湿になる場所、熱器具の近くでの充電、放置は避けて下さい。発熱、破裂、発火、感電、本体の変形、故障の原因となります。
- 異常状態のまま使い続けしないで下さい。発煙や焦げ臭いなどの異常を放置して使用すると、発熱、破裂、発火、感電、本体の変形、故障の原因となります。ただちに使用を中止して、販売店に検査及び修理の依頼をして下さい。
- ボリューム設定に気を付けて下さい。突然の大音量、継続的な大音量は鼓膜の損傷や難聴の原因となります。
- 自動ドアなどの近くでは使用しないで下さい。自動ドアや火災報知器の自動制御装置が誤作動する恐れがあります。
- 気温の低い場所から、屋内などへ移動した場合、本体内に結露が発生することがあり、そのまま使用を続けたり、充電をすると発熱、破裂、発火、故障の原因となります。

くために

<電池に関するご注意>

警告

- バッテリーバックから漏れた液が目や肌に付着した時は、こすらずに清潔な水で洗い流して下さい。洗い流した後は、早急に眼科や皮膚科などの医師の診断を受けて下さい。漏れた液が本体内部に残っていることがあるので、お買い上げの販売店にご相談下さい。
 - 家庭用コンセントからの充電の際は指定のACアダプターを使用して下さい。指定以外のACアダプターを使用すると、発熱、破裂、発火、故障の原因となります。
 - ACアダプターを使用する場合、指定以外の電源、電圧で充電しないで下さい。交流100V-240V以外の電源、電圧で充電すると火災や故障の原因となります。
 - 長期間使用しない時はACアダプターをコンセントから抜いて下さい。差したままの状態を放置すると、発熱、破裂、発火、感電、故障の原因となります。
- 充電時には接続端子にゴミや汚れ、水分などが付いていないか確認してください。

注意

USBジャックに金属片を接触させないで下さい。内蔵バッテリーがショートして発熱、破裂、発火する恐れがあります。

Bluetoothについて

Bluetoothとは短距離デジタル無線通信方式の世界標準規格です。携帯電話、パソコン、パソコン周辺機器、ゲーム機、家電製品など、Bluetooth機能を持つ機器同士を無線で接続し、音声やデータのやり取りが可能です。Bluetoothを使えばケーブルを使わずスッキリ手軽にワイヤレスでの接続ができます。さらに機器との間に障害物があっても通信できるので、一方の機器をバッグやポケットの中に入れて使うこともできます。Bluetooth機能を備えた機器は増え続けており、ジャンルを超えた接続が可能になっています。(接続するには双方のBluetooth機器に同一のプロファイルが実装されている必要があります) ※Bluetooth機器の特性や仕様によっては、操作方法が異なったり、プログラミングされた機能が再現できない場合があります。

使用する電波について

本製品は電波法に基づく小電力データ通信システムの無線局無線設備として工事設計認証を受けています。日本国内で本製品を使用する際に無線局の免許は不要です。

機器名：B+COM SB6X

※海外では、国により電波使用制限が異なるため、本製品を使用する場合は現地の規定をご確認ください。

B+COM SB6Xは2.4GHz帯の電波を使用しています。この周波数帯では他の無線機器も電波を発信しています。電波干渉を防ぐため、近くで以下の機器や無線局が使用されていないかを確認し、電波干渉が起こった場合は速やかに使用を止めるか、場所を変えて使用して下さい。

- 電子レンジや心臓ペースメーカーなどの産業・科学・医療用機器など
- 工場の製造ラインなどで使用される免許を必要とする移動体識別用構内無線局
- 免許を必要としない特定小電力無線局
- アマチュア無線局
- IEEE802.11g/b規格の無線LAN機器

各パーツの名称とはたらき

①スピーカー固定用面ファスナー

スピーカーをヘルメットに固定します。外面が接着シート、内面がファスナーなので、スピーカーの位置調整が簡単です。必要に応じて間に調整パッドを入れてください。

②スピーカー固定用調整パッド

ヘルメットのイヤーホールが深い等の場合は、パッドで調整してください。

③ヘルメットスピーカーR/L

径40mm、厚み10.8mmの薄型、高音質ステレオスピーカーです。

⑩アームマイク用スポンジ

マイクに被せる事で物理的に風切り音を軽減します。必ず使用してください。

⑪アームマイク

風切り音を軽減する高音質のMEMSマイクです。スポーツジェットタイプ、ジェットタイプにオススメです。

⑫ワイヤーマイク用スポンジ

フルフェイスの口元にマイクを設置する場合は必ず使用します。スポンジを口元に貼り付け、スポンジのポケットにマイクを挿入する事で物理的に風切り音を軽減します。

③ワイヤークリップ

ワイヤークリップでヘルメット帽体へ挟み込んで固定する際に使用します。

④保護ラバー

ワイヤークリップでヘルメット帽体へ挟み込んで固定する際に使用します。

⑤面ファスナー

ベースプレートを貼り付けて取り付ける際に使用します。ワイヤークリップ使用時は使用しません。

⑥両面粘着シート

ベースプレートを貼り付けて取り付ける際に使用します。ワイヤークリップ使用時は使用しません。

⑦ベースプレート

面ファスナーか両面粘着シートでヘルメットに貼り付けるか、ワイヤークリップを取り付けてヘルメット帽体へ挟み込んで取り付けるベースです。

⑧本体ユニット

フェイスプレートはオプション(別売)で好みのカラーに着せ替えが可能です。

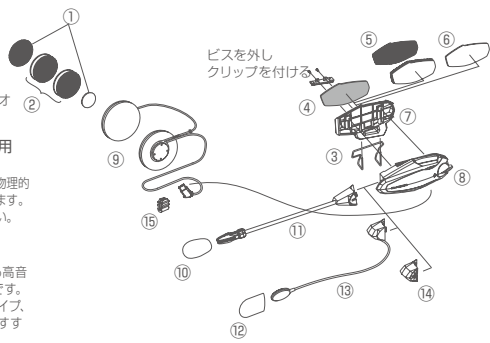

ビスを外しクリップを付ける。

本体ユニット各部の名称

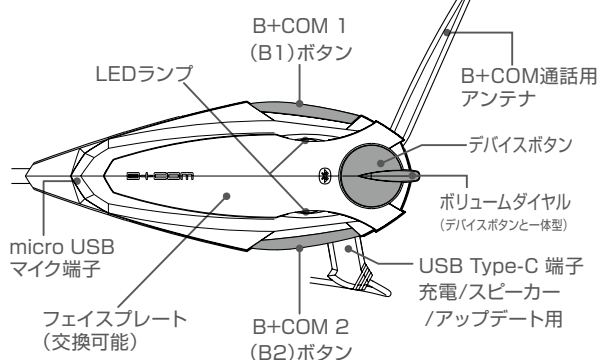

充電方法

B+COM SB6Xは内蔵バッテリーで作動します。本体ユニットと付属のUSB Type-Cケーブル、充電用ACアダプターをつなぎ、コンセントに接続してください。

※本製品には、充電用ACアダプターは同梱されておりません。
市販のUSBチャージャーをご使用ください。

初めて使用するときは、必ず充電してください。

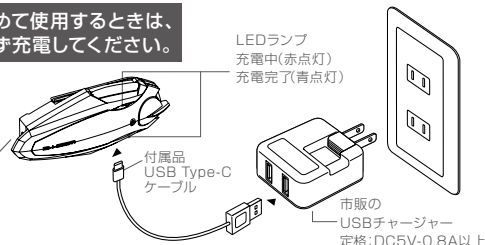

⚠️ マイク端子はmicro USBですが、充電はできません!

⚠️ 本体のUSB Type-C 端子へ挿入する際は、無理な力を掛けずに、正しく確実に挿入してください。

⚠️ 充電前に端子部の水分、ゴミ、汚れ等を必ず除去してください。

⚠️ 使用後は必ず充電してから保管してください。
長期保管時は、1ヶ月に1回程度は追充電を行ってください。

ツールリングなど使用後はバッテリー残量が少なくなっています。バッテリー残量が少ない状態での保管は放電が進み、短期間でバッテリーが劣化してしまいます。使用後は「充電してから保管」の徹底をお願いします。

電源を入れる／切る

● 電源ON

デバイスボタンをクリックしたまま、1秒間ポリウムダイヤルを上に戻す

● 電源OFF

デバイスボタンをクリックしたまま、1秒間ポリウムダイヤルを下に戻す



◎ 電源ON時、バッテリー残量を表示します

電池の残量は、LEDランプの表示パターンおよび音声によって確認できます。
- 電源をON時
- B+COM 2ボタンを2回クリック

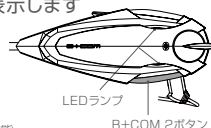

LEDランプ	音声	状態
青1秒間点灯	電池残量80%以上	良好です。そのまま使用可能です。
青+赤1秒間点灯	電池残量50%以上	直ちに充電が必要な状態ではありません。
赤1秒間点灯	電池残量30%未満 充電してください	まもなく充電が必要な状態です。
赤2回点滅	パーポー(ピープ音) 充電してください	充電が必要な状態です。充電してからご使用ください。 ※定期的に出出力が続きます

B+COM SB6X 同士で話す B+LINK登録(ペアリング)編

定義:B+COM同士で話すインカム通話=B+COM通話

新通話機能、「B+LINK」(ビーリンク)

SB6Xは、集まったら、みんなで同時にペアリングするだけで、かんたんにグループトークが始まる。「B+LINK」(ビーリンク)通話機能を搭載。6Xを装着したヘルメットを被ったまま、集まって、同時にペアリングアクションをするだけ。グループペアリングに要する時間はわずか30秒。

グループトークを始めるのもかんたん。グループの誰かが1つの操作をするだけで、すぐにグループトークが始まります。電源を入れていれば、仲間から自動でグループに招待されます。さらに、離れて通信が切れても、近くのB+LINK仲間を自動で探します。

<B+COM通話をするための初期登録(ペアリング)をする>

SB6Xを最大4台までまとめて一回でペアリングすることが可能です。一度、このペアリングを行えば、登録情報はメモリーされ、通話の度にこの操作の必要はありません。ただし、違うメンバーとペアリングを行った場合は、新たなメンバーでペアリングをし直す必要があります。

①SB6X全機の操作
【アンテナを立てる】

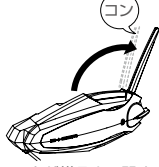

ロックが掛るまで開く

②SB6X全機の操作
【電源ON】
【ペアリングモード】
B1+B2同時に3秒間長押し

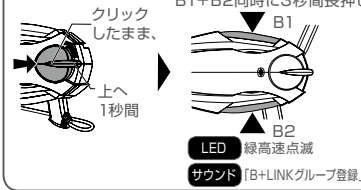

クリックしたまま、上へ1秒間

LED 緑高速点滅
サウンド 「B+LINKグループ登録」

③いずれか1台のみ操作
同時に1クリック

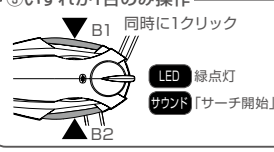

LED 緑点灯
サウンド 「サーチ開始」

④接続を待つ
③の操作をしたSB6X B、C、Dは、③の操作をしたAから順番に接続されるのを待つだけ

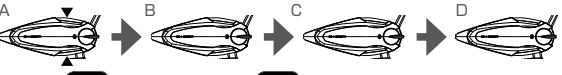

LED 緑フェード点滅
サウンド 「B+LINK開始」

ポイント スマートフォンやナビ等を接続したまま行うことが可能です。混雑しているパーキングなどでは登録できない場合があります(混雑していない別の場所で行ってください)。

B+COM SB6X 同士で話す 登録後の B+LINK 通話編

<ペアリング済みのSB6X同士で通話を始める>

①SB6X全機の操作
【電源をONにする】
【アンテナを立てる】

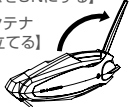

②いずれか1台のみ操作
【呼び出す】
B1+B2同時に1クリック

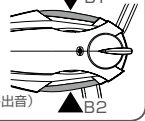

LED 緑点灯
サウンド ポンポン(呼出音)

③接続を待つ
②の操作をしたSB6X B、C、Dは、②の操作をしたAから順番に接続されるのを待つだけ

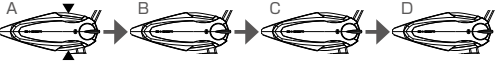

LED 緑フェード点滅
サウンド 「B+LINK開始」

SB6X同士のB+LINK通話機能は、距離等で離れて通信状態が悪くなった場合でも、接続可能な他のSB6Xを自動で探し続けます。その際、20秒間に1回「ポンポン」というピープ音でお知らせします。

<グループの接続を保ったまま通話をOFFにする>

B+LINK通話中
B1ボタンを1クリック



サウンド 「トークOFF」

再度、1クリックすると通話に戻ります



サウンド 「トークON」

<強制的にB+LINK登録全員を呼び出しをする>

B+LINKグループの仲間の状態に関わらず、強制的にグループ一斉呼び出しを行います。

※「トークOFF」の相手は強制的に「トークON」へ切り替わります。

B+LINK通話中
B1ボタンを1秒間長押し



サウンド 「B+LINK開始」

<"B+LINK"通話の接続を完全に切断する>

<"B+LINK"自動接続をキャンセル/再接続する>

B+LINK接続中または、自動接続要求中
B1+B2同時に1クリック

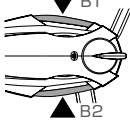

サウンド 「B+LINK終了」(通話中)
「キャンセル」(自動接続要求中)

再度、B1+B2同時に1クリックすることでB+LINKに再接続可能です。

! 接続相手を探している間、音楽などを聴いている場合、音声が入る状況が発生する場合があります。

また、明らかに通信状態が良いと思われる距離に戻った場合でも、接続までに時間が掛ったり、自動で接続できない場合がございます。その際は、B+LINK通話の自動接続をキャンセルして、再度B+LINK通話接続操作を行ってください。

B+COM SB5X/4Xや、 他社インカムと話す 初期登録(ペアリング)編

◎他社インカムとの接続は、動作・通話品質の保証は致しかねます

SB6XとSB5X、SB4X/Lite、SB213.EVO、および他社インカムと通話する場合は、2つの「ユニバーサルインターコール」機能のどちらかでペアリングを行います。

■「ユニバーサルインターコール・レシーブ」機能

ユニバーサル通話機能を持つ、SB5X、SB4X/Liteや他社インカムと通話する場合に使用します。

これらのペアリング相手機器側は、ユニバーサル通話機能のペアリング方法でSB6Xとペアリングを行います。

■「ユニバーサルインターコール」機能 (V2.0より搭載オプション機能)

ユニバーサル通話機能を持たない、SB213.EVOや他社インカム、およびハンズフリーヘッドセットと通話する場合に使用します。

これらのペアリング相手機器側は、携帯電話とペアリングする方法でSB6Xとペアリングを行います。



パソコンに繋いでアップデート用ソフト「B+COM U」で機能をONにします。また、SB5Xと接続する際は、この機能をONにしないでください。

ポイント!

SB6Xとペアリングする相手が、ユニバーサル通話機能があるか、無いかで、SB6Xのペアリング操作手順が1つ違うだけ!

<SB5Xや他社インカムとペアリング(初期登録)する>

◎B1またはB2ボタンを使用して1人ずつ行います。

2人目の5X/4X/他

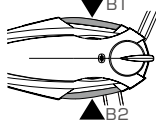

◎B+LINK通話と組み合わせる場合は、必ずB2ボタンに登録します。

◎以下アップデートを行ってください。

- ・SB5X →V1.5以降
- ・SB4X/Lite →V2.0以降 (モードB設定推奨)

1人目の5X/4X/他

① SB6Xの操作
【アンテナを立てる】

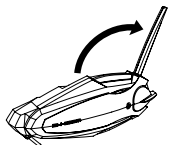

② SB6Xの操作

【電源ON】



【ペアリングモード】

B2(またはB1)を3秒間長押し

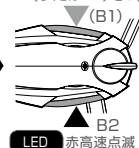

LED 赤高速点滅

サウンド 「B+COM2ペアリング」

<SB5Xや他社インカムとペアリング(初期登録)する> (つづき)

- ・SB5X (V1.5以降)
- ・SB4X/Lite (V2.0以降)
- ・ユニバーサル通話機能を持つ他社インカム

ユニバーサルインターコール・レシーブ でペアリング

- ・SB213.EVO
- ・市販のハンズフリーヘッドホン
- ・ユニバーサル通話機能を持たない他社インカム

ユニバーサルインターコールでペアリング

B+COM U で機能をONしておく必要があります。

③ SB5X/4Xの操作
(5X/4X側の「ユニバーサルインターコール」機能のペアリング手順)

【SB5Xの場合】

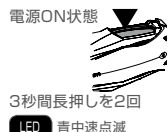

3秒間長押しを2回

LED 直中速点滅

【SB4Xの場合(V2.0~V2.2)】



6秒間長押し

LED 直中速点滅

【他社インカムの場合】

他社インカム起点のユニバーサル接続機能のペアリング操作を行ってください。

③ SB213.EVOの操作
(携帯電話とのペアリング手順)

【SB213.EVOの場合】

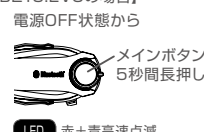

電源OFF状態から

メインボタン 5秒間長押し

LED 赤+青高速点滅

【他社インカムの場合】

携帯電話とペアリングする操作を行ってください。

④ SB6Xの操作

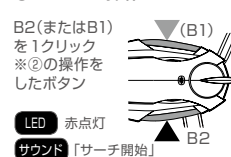

B2(またはB1)を1クリック
※②の操作をしたボタン

LED 赤点灯
サウンド 「サーチ開始」

④ SB6Xの表示

自動で会話が
始まれば完了

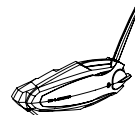

⑤ SB6Xの表示

LED 青フェード点滅
サウンド 「B+COM2接続」

◎B1およびB2ボタンの両方に5X/4X、213.EVOまたは他社インカムを登録後、2台とも接続して運用する場合は、B+LINK通話機能は使用できません。

◎B+LINK登録情報が存在する場合、B1ボタンへの登録はできません。登録される場合は、B+LINK登録情報の消去を行ってからペアリングを行ってください。

◎便利な「リセットモード」→P.28

B+COM SB5X/4Xや、 他社インカムと話す 登録後の通話編

◎他社インカムとの接続は、動作・通話品質の保証は致しかねます

<ペアリング済みのSB5X、SB4X/Liteと接続して通話する>

ユニバーサルインターコール・レシーブ
でペアリングした相手との通話

① SB6Xの操作

【電源をONにする】
【アンテナを立てる】

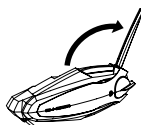

② 接続は必ずSB5X/4X側から

SB5X/4Xの操作

6Xとペアリングした
ボタンを押す

距離が離れて切断した
場合も同様です。

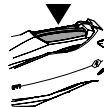

【他社インカムの場合】

必ず他社インカム側から接続操作を行ってください。
(距離等で切断した場合も同様です)

③ SB6Xの表示

自動で通話が始まれば完了

LED 青フェード点滅 サウンド「B+COM2接続」

<ペアリング済みのSB213.EVOと接続して通話する>

ユニバーサルインターコール
でペアリングした相手との通話

① SB213.EVOの操作

【SB213.EVOの場合】

電源ONにする



メインボタン
3秒間長押し

LED 直点滅

【他社インカムの場合】

電源ONにする

⚠ SB6Xとユニバーサルインターコールで接続・通話を行う場合、これらの製品はスマートフォン等のデバイスと同時に接続しないでください。

② SB6Xの操作

【電源をONにする】
【アンテナを立てる】

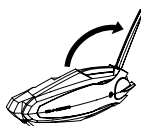

③ 接続は必ずSB6X側から

SB6Xの操作

ペアリングしたB2(または
B1)ボタンを1クリック

サウンド「ブポ、ブポ…」

距離が離れて切断した場合も同様です。

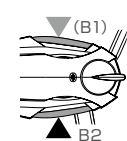

③ SB6Xの表示

自動で通話が始まれば完了

LED 青フェード点滅 サウンド「B+COM2接続」

<接続後の通話のON/OFF>

① OFFにする

ペアリングした
B2(またはB1)
ボタンを1クリック
中に1クリック

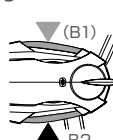

サウンド
「ピー」(ピーブ音)

② ONにする

再度、1クリック
すると通話に戻
ります

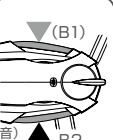

サウンド
「ポポポポ」(ピーブ音)

<B+LINK接続とSB5X/4Xを混合して通話する>

① SB5X/4Xの操作

6Xとペアリングした
ボタンを押す



② SB6Xの表示

通話開通を確認

LED 青フェード点滅

サウンド「B+COM2接続」

③ SB6Xの操作

いずれか1台

B1+B2
同時に
1クリック

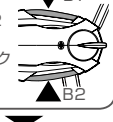

④ 接続を待つ

③の操作をしたSB6X

[6X]

[6X]

[6X]

[6X]

LED 緑フェード点滅

サウンド「B+LINK開始」

①で5X/4Xと接続したSB6X

[5X/4X/他社]

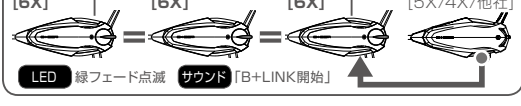

<SB6X、SB5X、4X/Lite混合での通話接続例>

矢印の方向から、①→②→③の順で接続

パターン1

[5X]

[6X]

[6X]

[6X]

[4X]

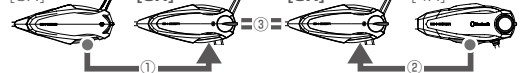

パターン2

[4X]

[6X]

[4X]

[4X]

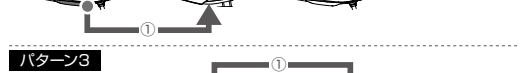

パターン3

[6X]

[5X]

[5X]

[5X]



パターン4

[5X]

[5X]

[5X]

[5X]

[6X]



パターン5

[6X]

[6X]

[6X]

[6X]

[213.EVO]



<B+COMとデバイス機器とペアリングする前の基本情報>

B+COM SB6Xで各デバイス(スマートフォン、音楽プレーヤー、ナビゲーションなど)とBluetooth通信をするためには、最初にペアリング(初期登録)を行う必要があります。デバイスの種類が違ってても、SB6X側のペアリング操作方法は同じです。

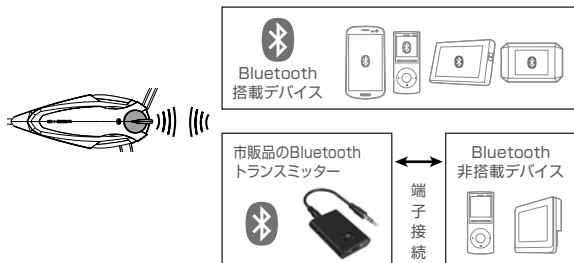

<デバイス割り込みアシスト機能>

SB6Xは、2台のデバイスを接続して快適にご使用頂けるよう、使用用途に合わせて、最適な2つのデバイス接続機能「デバイス割り込みアシスト機能」を設けました。

2つのデバイスを同時に接続してご使用される際には、以下の通り接続するデバイスを「デバイス1」または「デバイス2」どちらで接続するかプランを決めて、それぞれペアリング(登録)を行ってください。

デバイス1へ登録して接続 (AVRCP対応)

スタンダードなデバイス接続機能。

デバイス1接続に最適な機器:

- ・1台目の携帯電話用(リダイヤル発信操作/着信応答)
- ・スマートフォン(音楽、ナビ、ラジオ、電話通話、Siri)
- ・音楽プレーヤー(AVRCP搭載機はリモコン操作可能)
- ・オーディオトランスミッター
- ・A2DP出力バイクナビ/レーダー
- ・八重洲無線 FTM-10S、VX-8D

デバイス2へ登録して接続 (A2DP優先割り込み)

デバイス1接続よりも優先してA2DP音声を出力します。ただし、SB6X側からリモコン操作、リダイヤル発信操作ができません。

デバイス2接続に最適な機器:

- ・2台目の携帯電話用(着信応答のみ)
- ・スマートフォン(ナビアプリ、着信応答のみ)
- ・HFP/HSP出力のバイクナビ/レーダー

! デバイス1とデバイス2に接続したA2DPの音声を同時に聴くことはできません。以下の機器はデバイス2への接続は推奨できません。(常に音声通信で占有されます)

- ・オーディオプレーヤー(iPod、ウォークマン等)
- ・トランスミッター(Dual TX、および他社製品)
- ・Yupiter MCNシリーズ、BNV-1、Z320B
- ・X-RIDEシリーズ
- ・八重洲無線 FTM-10S、VX-8D

<B+COMとデバイス機器とペアリングする>

[デバイス1へ登録する場合]

- ① SB6Xの操作
電源OFFを確認。電源がONの場合は電源OFFにしてください。

- ② SB6Xの操作
- ②-1 クリックしたまま、上へ4秒間
LED 青+赤高速度減
サウンド 「B+COM起動」
「デバイス1ペアリング」
- ②-2 デバイス2へ登録する場合
②-1の操作後すばやく2回クリック
LED 緑+赤高速度減
サウンド 「デバイス2ペアリング」

③ デバイス機器の操作

デバイス側のBluetoothをONにして、ペアリング操作を行ってください。

セルフネーム機能 (V2.0より搭載オプション機能)

登録可能な機器リストから「B+COM6 VO」を選択
「接続済み」等の表示で完了です。
PINコードが必要な場合:0000

パソコンに繋いでアップデート用ソフト「B+COM U」で、デバイスに表示される名前を任意に変更できます。

- ④ SB6Xの表示
LED 青フェード点滅 サウンド 「デバイス1接続」

◎一度ペアリングを行うと、デバイス情報が登録されます。デバイスの登録情報は本体メモリーに保存されるため、電源のON/OFFを行うたびにペアリング操作の必要はありません。

- ◎以下の場合には、再度ペアリングを行ってください
- ・ALLリセットまたは、デバイス情報消去を行った場合
 - ・メモリー上限数4台を超えた古い登録のデバイス(メモリー上限数:デバイス1=4台、デバイス2=4台)
 - ・デバイス側でSB6Xの登録情報を消去した場合
 - ・SB6Xまたはデバイスのアップデートを行った場合

◎登録したデバイスの組み合わせによっては、2台同時に使用できない場合があります。

! 接続機器の機種およびOSバージョンにより、チャンネルの切り替えや「聴きトーク」、siriなどで動作不安定になる場合があります。

登録済みデバイスと接続する

⚠ デバイス1、およびデバイス2に登録したデバイスを接続して使用できる台数は、**それぞれ1台ずつ**(合わせて2台)となります。

<オートコネクトで接続する>

SB6Xは、電源起動後の数秒間、登録済みデバイスを自動で探し接続を行います。

👉 未登録のデバイスと接続する→P.16~17

① デバイス機器の操作

デバイス1と2にペアリング済みのデバイスの電源を入れるか、BluetoothをONにします。



② SB6Xの操作

B+COMの電源を起動するとオートコネクトにより、登録済みのデバイスを探し自動で接続を行います。

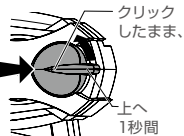

LED 青 フェード点滅*
サウンド 「B+COM起動」→「ボンボン」(サーチ音)
→「デバイス1接続」

*デバイス検索中は「青2回点滅(繰り返し)」

<マニュアルコネクトで接続する>

SB6Xは、電源起動後にオートコネクトの接続ができなかった場合、以下の操作を行う事で登録済みのデバイスを自動で探し接続を行います。

① デバイス機器の操作

デバイス1と2にペアリング済みのデバイスの電源を入れるか、BluetoothをONにします。



② SB6Xの操作

電源ON状態で右の操作を行うとコネクトサーチが数秒間行われます。

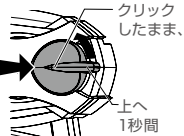

LED 青 フェード点滅
サウンド 「ボンボン」(サーチ音)
「デバイス1接続」

<デバイス側操作で接続する>

B+COM側からの接続を受け付けられないデバイスの場合や、デバイス側操作で接続したい場合は、以下の方法でデバイスから接続を行ってください。

① SB6Xの状態

電源ON状態。電源起動後のオートコネクトサーチが終了した状態。

LED 青 点滅

② デバイス機器の操作

デバイス側のBluetoothをONにして、登録済み機器リストから「B+COM6 VO」を選択



③ SB6Xの表示

LED 青 フェード点滅

サウンド 「デバイス1接続」

⚠ デバイス機器の組み合わせにより2台同時に繋がらない場合は、1台ずつ接続を行ってください。

携帯電話を操作する

<ハンズフリーで電話をする>

SB6Xは、登録済みの携帯電話と接続することでSB6Xでワイヤレスで携帯電話のハンズフリー機能が使用可能です。

👉 未登録のデバイスと接続する→P.16~17

着信応答/拒否

デバイス1,2に接続した携帯電話

着信音が鳴ったら

デバイスボタン

1クリック
で通話開始
2回クリック
で着信拒否

サウンド 着信音送出

リダイヤル発信

デバイス1に接続した携帯電話のみ

インカム通話中は、通話をOFFにしてから

デバイスボタン

3秒間
長押し

サウンド リダイヤル

終話

通話相手が切るか

デバイスボタン

1クリック
で終話

サウンド 「ピー」(ビー音送出)

- ①インカム通話中にハンズフリーで電話通話をした場合でも、インカム通話接続が維持され、グループ通話の通信が遮断されることがありません。
- ②携帯の通話中は、インカム通話の音も聞こえず、電話で話している声もみんなに聞こえることはありません。
- ③また、携帯の通話が終わるとインカム通話に自動でもどります。

<音声認識(Siri)の起動>

Siri起動

デバイス1に接続した携帯電話のみ

インカム通話中は通話をOFFにしてから

デバイスボタン

2回
クリック

サウンド 携帯電話側の音声認識の開始音を送出

①音量が小さい場合はボリュームダイヤルで音量を上げてください。

②開始音が鳴るまで数秒間時間を要します。開始音が出るまで操作をしないで待ちます。

*iOSバージョンUPより正しく起動できなくなる可能性があります。

*Android OS端末の音声認識の起動については未確認となっております。

音楽を聴く

<B+COMで音楽を聴く>

SB6Xは、登録済みのスマートフォンや音楽プレーヤーなどと接続することで高音質のステレオサウンドをワイヤレスで楽しめます。

☞ 未登録のデバイスと接続する→P.16~17
登録済みのデバイスと接続する→P.18

① デバイス機器の操作

デバイス機器側で音楽などを再生します。

スマートフォンはアプリを開いて音楽やラジオを再生します。



<アプリ例>

- ・音楽プレーヤー
- ・ラジオアプリ(radiko.jp等)
- ・Podcast
- ・その他音声コンテンツ

② SB6Xの操作

デバイス側で音楽などを再生すると、B+COMのスピーカーから音声が出されます。音楽再生中は以下の操作が可能です。

※1
再生/一時停止
デバイスボタンを1クリック

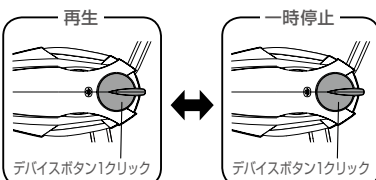

※2
曲の頭出し
ボリュームダイヤルを下に1秒間回す

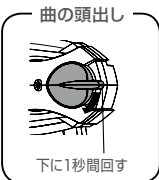

※2
曲のスキップ
ボリュームダイヤルを上1秒間回す

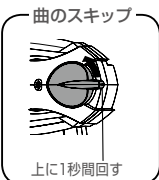

※1. 別売のDUALトランスミッター等や、AVRCP未対応デバイスは、音声出力がミュート/再出力されるだけで、プレーヤー側は再生されたままとなります。

※2. AVRCP(リモコン機能)対応デバイスのみ操作可能です。

ナビ音声(レーダー警告音)を聴く

<B+COMでナビ/レーダーの音声案内を聴く>

SB6Xは、登録済みのバイクナビ、バイクレーダーやスマートフォンのナビアプリの音声案内をワイヤレスで聴取可能です。

☞ 未登録のデバイスと接続する→P.16~17
登録済みのデバイスと接続する→P.18

① デバイス機器の操作

バイクナビやバイクレーダーの音声案内を開始します。

スマートフォンはナビアプリを起動して音声案内を開始します。



② SB6Xの操作

デバイス側でナビの音声案内などを開始すると、B+COMのスピーカーから音声が出されます。ナビの音声出力のプロファイルによって、聴こえ方が異なります。



A2DPのナビ

[音声再生プロファイル]

(音楽プレーヤー、スマートフォンのアプリなどの音声出力と同じ)

携帯電話着信時:ナビ音声出力を停止し電話の着信音に切り替わります。

A2DPのナビ、レーダーの場合、音楽プレーヤーとの同時接続はできません。どちらか1台の接続になります。音楽を聴きながらナビの音声聴きたい場合、ナビに音楽を入れてナビ側のプレーヤーで再生してください。



HSP/HFPのナビ

[ハンズフリー/ヘッドセットプロファイル]

(携帯電話、スマートフォンなどのハンズフリー通話と同じ出力)

音楽再生時:音楽が一時停止してナビ音声出力

(音楽再生に自動で戻ります*)

※自動で再生しない場合はB+COM側で再生操作を試みてください。



HSP/HFP出力のナビ、レーダーの場合、携帯電話やスマートフォンとの併用は動作不安定になることがあります。

音楽やナビ音声を聴きながら話す「聴きトーク」

SB6Xの大きな特長、それは音楽やナビ音声を聴きながら会話ができる、ナチュラルで快適な「聴きトーク」機能です。

音声リスニング中にB+LINK通話やB+COM通話を行うだけ。

使い方は簡単です。

「デバイスと接続する」&「音楽を聴く」、「B+COM同士で話す」

をそれぞれ操作ができれば、それを組み合わせるだけです。

<「聴きトーク」の始め方>

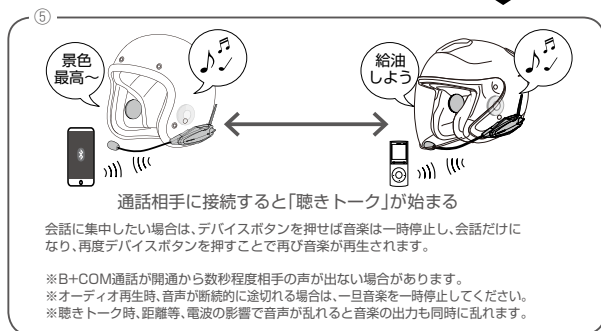
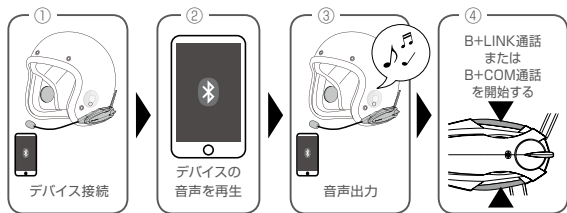

「聴きトーク」時のデバイスの音声について

以下のような場合は、音楽など音声が乱れる場合があります。

●聴きトーク中に、ライダー間の通話距離が離れた場合

(対処法)

通話が乱れない通話可能な距離まで近づいてください。

●B+LINKの聴きトーク中に距離が離れ接続が切れた場合

B+LINK通話機能は、距離が離れて接続が切れても常に接続相手を探しています。この時、デバイスの音声が乱れる場合があります。

(対処法)

通話が乱れない通話可能な距離まで近づくと、B+LINKの自動接続を一旦キャンセルし、仲間の近くに帰ったら通話接続操作を行ってください。

「聴きトーク」中の音量バランスの調整方法

<「聴きトーク」中の音量バランスの調整方法>

SB6Xの聴きトーク時のインカム通話音量とデバイスの音声の音量バランスを、以下の方法で独立して調整することが可能です。

●デバイスの音量だけを調整したい場合

以下の方法で、一旦通話をOFF状態にしてデバイスの音量調整を行い、再度以下の操作で聴きトーク状態に戻します。



●通話の音量だけを調整したい場合

再生している音楽を一時停止して、通話の音量調整を行い、音楽を再生して聴きトーク状態に戻します。

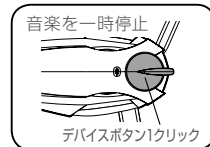

●聴きトーク全体の音量を調整したい場合

そのまま音量調整を行ってください。

インカム通話中のマイクOFF機能

<SB6Xインカム通話中のマイクOFF機能>

SB6Xは、聴きトーク中のB+LINK通話やB+COM通話のマイクをOFFにする機能があります。声は出さないようにしたいが相手の会話は聞けるようにしておきたい場合、以下の操作でマイクをOFF/ONすることが可能です。

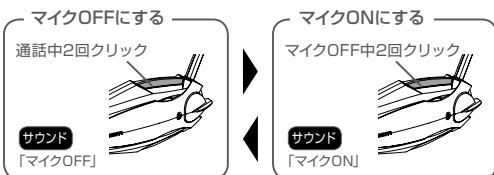

タンデムで同じ音楽を聴く 「B+COMオーディオシェア」 タンデムモード (ステレオ音声)

SB6XのプログラムバージョンV2.0以降では、自分が聴いている音楽やナビ音声をみんなで聴ける「B+COMオーディオシェア」を搭載。タンデムモードでは、ステレオで一緒に聴けて、グループモードではナビ音声などをモノラルでみんなで聴くことができるようになりました。

<オーディオシェア“タンデムモード”の始め方> **6X専用**

① A (ライダー) を通常の聴きトーク状態にする

A (ライダー)

B (パッセンジャー)

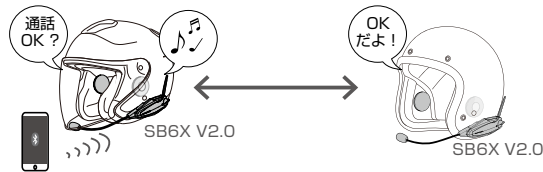

オーディオシェアの起点になるのは、B+LINKペアリングの際、サーチ開始操作した側です。また、ペアリングの際は、シェアする2人だけで行ってください。ここでは、A (ライダー) がサーチ開始操作をした場合の説明です。

② A (ライダー) の操作

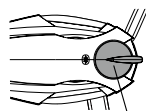

デバイスボタンを1.5秒間長押し

サウンド 「シェア開始」

④ A (ライダー) の操作

同じ操作でシェアが終了

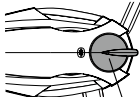

デバイスボタンを1.5秒間長押し

サウンド 「シェア終了」

③ A (ライダー) の音が B (パッセンジャー) から流れる

A (ライダー)

B (パッセンジャー)

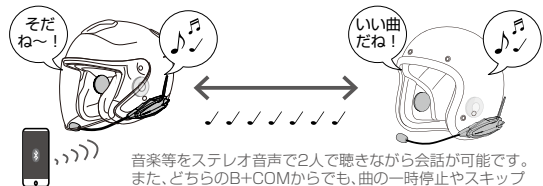

音楽等をステレオ音声で2人で聴きながら会話が可能です。また、どちらのB+COMからでも、曲の一時停止やスキップなどのリモコン操作が可能となります。

! 3人以上のグループではシェアされる相手が特定できないため、タンデムモードはご使用いただけません。

! ライダー同士では実用上ご使用いただけません。シェアするオーディオの最大通信距離は約10mとなります。

グループで同じ音声を聴く 「B+COMオーディオシェア」 グループモード (モノラル音声)

<オーディオシェア“グループモード”の始め方>

接続中の全インカムにシェア

① グループ通話を行い聴きトーク状態にします

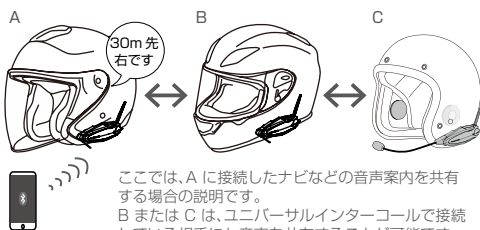

ここでは、A に接続したナビなどの音声案内を共有する場合があります。B または C は、ユニバーサルインターコールで接続している相手にも音声共有することが可能です。

② A の操作

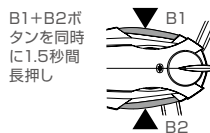

サウンド 「シェア開始」

④ A の操作

同じ操作でシェアが終了

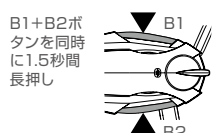

サウンド 「シェア終了」

③ A の音声が入カム通話にMIXして流れる

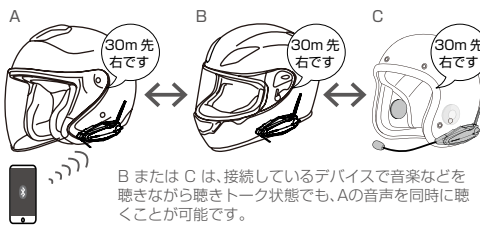

B または C は、接続しているデバイスで音楽などを聴きながら聴きトーク状態でも、A の音声を同時に聴くことが可能です。

グループモードの音量について

シェア元のオーディオのボリュームレベルが、シェアされる音量に連動しますので、シェア元のSB6Xまたは、デバイス側で適正なボリュームへ調整してください。また、インカム通話の音にMIXして音声が出力されるため、シェアされた側は通話とシェア音声を個別に音量調整できません。

オプション品を使用し快適に 複数の音声を同時に聴く

ナビやレーダーを同時に接続しようとしても不安定だったり、動作が出来ない場合があります。2つまたは、3つのデバイスの音声を同時に聴きたい場合は、オーディオミクスチャーと音声を転送するトランスミッター(別売)の使用をおすすめします。

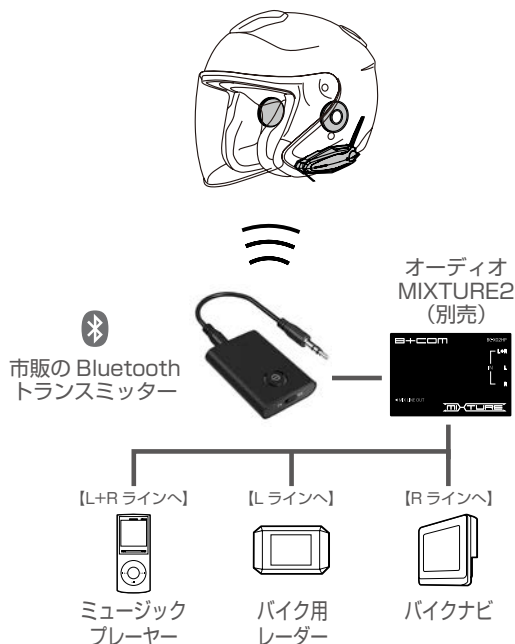

聴こえ方

ステレオで音楽

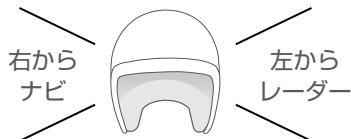

高音質のステレオで音楽が出力され、右からナビ、左からレーダーの音声が聞こえます。

使い方広がるオプション品、 あると便利なスペアパーツ類

B+COM SB6Xをより快適に、楽しくするオプション品、スペアパーツをご用意しています。

商品名	商品番号	定価(税抜)
【SB6X専用スペア/オプション品】		
SB6X用 フェイスプレート ホワイト	00080232	¥1,600
SB6X用 フェイスプレート シルバー	00080233	¥1,600
SB6X用 フェイスプレート レッド	00080234	¥1,600
SB6X用 フェイスプレート ブルー	00080235	¥1,600
SB6X用 フェイスプレート グリーン	00080236	¥1,600
SB6X用 フェイスプレート トリコロール	00080237	¥1,600
SB6X用 フェイスプレート カモフラージュ	00080238	¥1,600
ヘルメットスピーカーセット6(純正品) USB Type-C 4極ステレオプラグ For SB6X (スピーカースポンジ付)	00080239	¥4,500
SB6X用 スピーカースポンジセット	00081053	¥1,000
SB6X用 アームマイク 純正品 (アームマイクスポンジ付)	00080226	¥5,800
SB6X用 ワイヤーマイク 純正品 (ワイヤーマイクスポンジ付)	00080227	¥5,800
SB6X用 マイクスポンジセット	00081052	¥1,000
SB6X用 取付ベースセット	00080228	¥2,200
SB6X用 USB Type-C 充電/通信ケーブル	00080890	¥1,200
【SB6X専用補修パーツ】 ※取り寄せ注文品		
SB6X用 フェイスプレート ブラック 純正品	00080231	¥1,000
SB6X用 マイクレスキャップ	00080230	¥500
【B+COM共通オプション品】		
BC-XO1HP オーディオミクスチャー-II	00074311	¥8,000

●製品のラインナップ、価格および仕様は、予告なく変更または、生産終了する場合があります。予めご了承ください。

B+COM 製品情報

www.bolt.co.jp

▶ B+COM ▶ 製品情報 ▶ SB6X

設定・登録情報をリセットする

適正な操作を行ってもペアリングがうまくできない、ボタンを押しても反応しないなど、正しく動作しない場合は、リセット作業を行い、B+COM SB6Xを初期状態に戻してください。

<ALLリセット (全ての登録情報の初期化)>

① 電源OFF

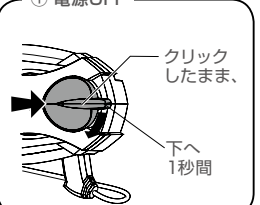

クリックしたまま、
下へ
1秒間

② リセット操作

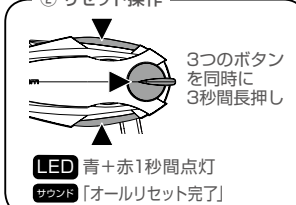

3つのボタンを同時に
3秒間長押し

LED 青+赤1秒間点灯
サウンド 「オールリセット完了」

<便利な「リセットモード」(登録情報を指定して消去)>

① 電源ON

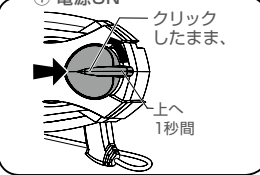

クリックしたまま、
上へ
1秒間

② スタンバイモード

登録済みのデバイス機器との接続の有無は問わない

LED 青点滅

③ リセットモード

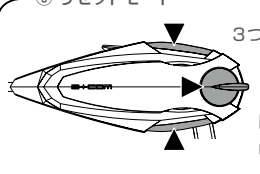

3つのボタンを同時に3秒間長押し

LED 青+赤同時点灯
サウンド 「リセットモード
消去したいボタンを押して下さい」

④ リセット選択

◎B+LINK登録情報を消去

B1+B2 ボタン押下 ▶ LED 緑2回点滅→消灯
サウンド 「B+LINK消去」

◎B1とB2のインカム登録情報を消去

B1 or B2 ボタン押下 ▶ LED 赤2回点滅→消灯
サウンド 「ユニバーサル消去」

◎デバイス登録情報を消去

デバイス ボタン押下 ▶ LED 青+赤同時点灯→消灯
サウンド 「デバイス消去」

◎リセットモードをキャンセル

ボリューム 上 or 下へ ▶ LED 青点滅
サウンド 「キャンセル」

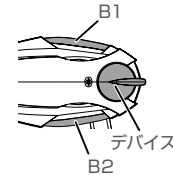

ボイスアシストの 音声内容一覧

<ボイスアシスト 案内内容>

【起動時に通知する音声】

- ・電源ON……………「B+COM 起動」
- ・電源OFF……………「B+COM、終了します」
- ・バッテリー残量
 - 「電池残量80%以上」…………… =バッテリー残量-(多)
 - 「電池残量50%以上」…………… =バッテリー残量-(中)
 - 「電池残量30%未満」…………… =バッテリー残量-(少)
 - 「充電してください」…………… =充電警告
- ・デバイス機器との接続完了 (起動時オートコネクで接続完了した場合)
 - 「デバイス1接続」……………ハンズフリー、A2DP
(主に携帯電話など)接続完了
 - 「デバイス2接続」……………ハンズフリー、A2DP
(主に携帯電話など)接続完了

【ペアリング時の音声】

- ・携帯電話、ナビ、デバイス機器とのペアリング状態
 - 「デバイス1 (or 2) ペアリング」
- ・B+COM同士のペアリング状態
 - B+COM1+2での操作……………「B+LINKグループ登録」
 - B+COM1ボタンでの操作……………「B+COM1ペアリング」
 - B+COM2ボタンでの操作……………「B+COM2ペアリング」

【発信および通話呼び出し】

- ・携帯電話リダイヤル発信……………「リダイヤル」
- ・B+COM通話呼び出し
 - B+COM1/2ボタン同時押し……………「B+LINK開始」
 - B+COM1ボタンでの操作……………「B+COM1 接続」
 - B+COM2ボタンでの操作……………「B+COM2 接続」
- ・B+LINK接続の通話中
 - 会話のOFF/ON操作……………「トークOFF」、「トークON」
 - B+LINK接続の切断操作……………「B+LINK終了」
 - B+LINK接続通信の切断……………「B+LINK終了」

【リセット】

- ・ALLリセット完了……………「オールリセット完了」
- ・リセットモード……………「リセットモード
消去したいボタンを押して下さい」
 - B+COM1/2ボタン同時押し……………「B+LINK消去」
 - B+COM1 or 2ボタンでの操作……………「ユニバーサル消去」
 - デバイスボタンでの操作……………「デバイス消去」

【その他】

- ・操作後の処理未完了によるモード終了……………「タイムアウト」
- ・操作後のキャンセル操作……………「キャンセル」



B+COM アップデートソフト「B+COM U」

B+COM U (ビーコム・ユー) は、SB6X より新しく対応するアップデート用ユーティリティアプリケーションです。
B+COM U を、Windows パソコンへインストールすることで、SB6X を最新プログラムにアップデートすることが可能となります。
B+COM U は、一度パソコンへインストールしておくだけで、常にSB6X の最新プログラムのアップデートをすることが可能です。

B+COM U ダウンロードページ:

www.bolt.co.jp ▶ B+COM ▶ サポート技術情報 ▶ アップデートプログラム ▶ SB6X

アップデートの流れ

- ①弊社ウェブサイトからB+COM Uをダウンロード
- ②B+COM Uをパソコンへインストール
- ※上記①・②は、一度パソコンへインストール済みの場合は不要
- ③インストールしたB+COM Uを起動する
- ④インターネットより最新プログラムが自動ダウンロードされる
- ⑤SB6Xを付属USB Type-Cケーブルでパソコンへ接続
- ⑥B+COM Uの画面から最新プログラムを適用する

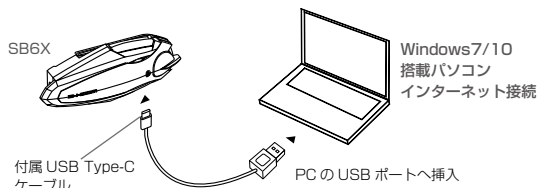

※全ての接続機器に最適化されたアップデートを行う想定はありません。
またプログラム開発に時間を要する場合がございます。

SB6X 仕様

■ **本体仕様** ※本仕様は予告無く変更する場合があります。

Bluetooth Ver.	: Bluetooth4.1
チップ	: CSR デュアルチップ
出力レンジ	: Class1
バッテリー	: Li-Po 3.7V 800mAh
充電時間	: 約2時間(DC5.0V USB Type-C端子) ※急速充電には対応していません。
端子	: USB Type-C (充電、スピーカー)、microUSB (マイク入力、充電は不可)
本体サイズ	: W106 × H45.7 × D24.9 ※アンテナ部除く
本体重量	: 53g
防水性能	: IP67 相当
保証期間	: ご購入日から1年間

■ **オーディオ/インカム仕様**

対応プロファイル	: HSP, HFP, A2DP, AVRCP
スピーカー	: (サイズ) 40φ × D10mm
	: (ドライバー) 口径40mm ダイナミック型
	: (マグネット) ネジム
	: (端子) USB Type-C 端子 ※ SB6X 専用
連続使用時間	: インカム通話 最大約16時間
	: 携帯通話、音楽再生 最大約18時間
	: (それぞれ単体での稼働の場合)
電波到達範囲	: 最大約1.4km ※インカム通話 (障害物のない直線見通し距離)
最大通話可能人数	: 4人
グループ通話方式	: 6X オリジナル「B+LINK」(ユニバーサルインターコールはチェーン方式)
ユニバーサル通話	: ユニバーサルインターコール/レシーブ機能 (※V2.0より両機能に対応)

下記のような場合は、ユーザーズマニュアル、クイックマニュアルをもう一度ご確認ください。それでも解決しないときは、弊社WEBサイト (www.bolt.co.jp) 内、「B+COM FAQ」をご覧ください。保証書に記載されている連絡先までお問い合わせください。

B+COM SB6Xが携帯電話とうまく連動しない・・・

- ・本機の電源がONになっているかを確認してください。
- ・バッテリーが十分に充電されているか確認してください。
- ・携帯電話が通話可能かどうかを確認してください。
- ・携帯電話のBluetooth機能がONになっているか確認してください。
- ・本機と携帯電話のペアリング(初期登録)が正常に完了しているか確認してください。
- ・本機をリセットしてから携帯電話の再起動を行い、取扱説明書を参照してペアリングをやり直してください。
- ・docomo系はBluetoothメニュー内の着信音送出設定を「送らない」に設定されているか確認してください。
- ・au系は本機と接続時、電話機は「接続待ち」にしてから本機のデバイス接続操作を行い接続してください。

通話相手にこちらの声が聞こえない・・・

- ・本体にマイクパーツが確実に取り付けられているかを確認してください。
- ・マイクの集音ホルルの向きが口の方向を向いているか確認してください。

通話相手の声が聞こえない・・・

- ・スピーカーボリュームダイヤルで音量を上げてみてください。
- ・ヘルメットスピーカーとB+COM本体が正確に接続されているかを確認してください。

走行すると最大ボリュームでもノイズできちんと聴こえない・・・ 耳の上・外側が押されて、耳が痛い・・・

停車中はきちんと聞こえても走ると音が聞こえづらい場合や、耳が痛い場合は以下を確認・お試しください。

・スピーカーと耳は大きな隙間なく正しくフィットしていますか？

耳とスピーカーの隙間に空間があると、ボリュームを上げてても正しい音量・音質で聴くことができません。付属のスピーカー固定用調整パッドでスピーカーが耳にフィットするよう耳とスピーカーの隙間を調整してください。

・スピーカーは耳の中心に合うよう正しい位置に固定されていますか？

耳の中心とスピーカーの中心が正しく合っていないと、ボリュームを上げてても正しい音量・音質で聴くことができないばかりか、大抵の場合、耳の外付近になり耳の軟骨を押して耳が痛くなる場合があります。ヘルメットを被った時に耳の中心に来るようスピーカーの位置を調整して固定してください。位置の目安としてはストラップの付け根付近に寄せるようにし、実際に被って音楽などを聴きながら微調整してください。

※「Bluetooth」機器の機種によっては、その特性・仕様・設定・使用状況等により、操作方法が異なる事や、動作が限られたり、不安定な状態、プログラム通り機能しないなど正常に動作ができない場合があります。

保証書

保証規定

- 本製品の保証期間は購入日から1年間とし、その期間内に製品の製造上の不良または材質の不良が発生した場合、弊社の判断で、無償修理、製品の交換もしくは同等品への交換を行います。
ただし本製品の使用上の誤りや事故、あるいは不当な修理や改造による故障の場合には保証範囲外となります。また天災による故障の場合にも保証範囲外となります。
- 本製品の故障による付随的および間接的な損害（事故、傷害、時間の損失、不便の発生、利益の損出、付随的に発生した費用等）に関しましては、一切の保証、責任を負いかねます。
- SB6X 本体ユニット以外のマイクやスピーカー、ベースプレート等は消耗品のため保証対象外となります。使用過程での紛失や劣化、破損、接触不良等が生じた場合は補修部品またはオプション品をご利用ください。
- 送付中の製品破損を防ぐため、送付する際には梱包材を十分に使用してください。
- 製品を送付する際には必ず下記の情報を添付してください。添付なき場合は無効となります。
 1. 購入日が書かれ販売店の押印がされた保証書
 2. 送付内容（製品の種類と数量）
 3. お客様のお名前と電話番号
 4. 送付理由および故障内容
 5. 返送先のご住所
- 保証対応の内訳は、お客様からご送付いただいた製品の状態を見て判断させていただきますが、保証規定に従い保証期間内であっても有償となる場合があります。あらかじめご了承ください。

■ 連絡先／製品送付先

サインハウス 〒158-0085 東京都世田谷区玉川田園調布 2-9-14

TEL : 03-5483-1711 FAX : 03-5483-1712 URL : <https://www.bolt.co.jp>